

es	Manual de usuario Caldera mural de gas de condensación de alto rendimiento
pt	Guia do Utilizador Caldeira mural de condensação a gás de alto rendimento

CUBIC

24/24 F – 28/28 F

Estimado/a cliente:

Gracias por adquirir este aparato.

Lea con atención este manual antes de usar el producto y guárdelo en un lugar seguro para poder consultarlo más tarde. Para garantizar un funcionamiento seguro y eficiente, recomendamos realizar una revisión y un mantenimiento periódicos. Nuestro servicio posventa y de mantenimiento pueden prestarle asistencia para ello.

Esperamos que disfrute de un funcionamiento impecable del producto durante años.

Caro cliente,

Obrigado por adquirir este aparelho.

Leia o manual cuidadosamente antes de utilizar o produto e mantenha-o num lugar seguro para referência futura. Para assegurar a continuação de uma operação segura e eficiente, recomendamos que o produto seja alvo de manutenção regularmente. A nossa organização de assistência e apoio ao cliente pode ajudar com esta tarefa.

Esperamos que disfrute de um produto sem problemas de funcionamento ao longo de vários anos.

Índice

1 Seguridad	4
1.1 Instrucciones generales de seguridad	4
1.2 Recomendaciones	5
1.3 Responsabilidades	5
1.3.1 Responsabilidad del usuario	5
1.3.2 Responsabilidad del instalador	5
1.3.3 Responsabilidad del fabricante	6
2 Acerca de este manual	6
2.1 Generalidades	6
2.2 Símbolos utilizados	6
2.2.1 Símbolos utilizados en el manual	6
3 Especificaciones técnicas	6
3.1 Homologaciones	6
3.1.1 Certificados	6
3.1.2 Pruebas en fábrica	6
3.2 Características técnicas	7
4 Descripción del producto	9
4.1 Descripción general	9
4.2 Principio de funcionamiento	9
4.2.1 Ajuste de gas/aire	9
4.2.2 Combustión	9
4.2.3 Calefacción y producción de agua caliente sanitaria	9
4.3 Descripción del cuadro de control	10
4.3.1 Descripción	10
4.3.2 Significado de los símbolos de la pantalla	10
5 Funcionamiento	11
5.1 Puesta en marcha	11
5.1.1 Procedimiento para el primer arranque	11
5.1.2 Modificar la temperatura de ida en calefacción	11
5.1.3 Cambio de temperatura del agua caliente sanitaria (ACS)	11
5.2 Apagado	12
5.2.1 Desconexión de la calefacción y del agua caliente sanitaria (ACS)	12
5.3 Protección antiheladas	12
6 Ajustes	12
6.1 Lista de parámetros	12
6.2 Lectura de contadores	14
7 Mantenimiento	14
7.1 Generalidades	14
7.2 Instrucciones de mantenimiento	14
7.2.1 Llenado de la instalación	15
7.2.2 Purga de la instalación	15
7.3 Aviso de mantenimiento	15
8 Resolución de errores	16
8.1 Fallos temporales y permanentes	16
8.2 Códigos de error	16
9 Eliminación	22
9.1 Eliminación y reciclaje	22
10 Medio ambiente	22
10.1 Ahorro de energía	22
11 Apéndice	23
11.1 Ficha de producto - calderas mixtas instantáneas	23
11.2 Ficha de producto: controles de temperatura	23

1 Seguridad

1.1 Instrucciones generales de seguridad

Este aparato puede ser utilizado por niños mayores de ocho años y personas con discapacidades físicas, sensoriales o mentales, o bien desprovistas de experiencia o conocimientos, siempre que se les supervise correctamente o si se les dan instrucciones para usar el aparato con total seguridad y han comprendido los riesgos a los que se exponen. Los niños no deben jugar con el generador. La limpieza y el mantenimiento a cargo del usuario no deben ser efectuados por niños sin supervisión.

**Atención**

No toque los conductos de humos. Dependiendo de los ajustes de la caldera, la temperatura de los conductos de humos puede superar los 60 °C.

**Atención**

No tocar los radiadores durante mucho tiempo. Dependiendo de los ajustes de la caldera, la temperatura de los radiadores puede superar los 60 °C.

**Atención**

Tener cuidado con el agua caliente sanitaria. Dependiendo de los ajustes de la caldera, la temperatura del agua caliente sanitaria puede superar los 65 °C.

**Atención**

Cortar la alimentación eléctrica de la caldera antes de cualquier intervención.

**Advertencia**

La manguera de drenaje de condensación no debe cambiarse ni precintarse. Si se usa un sistema de neutralización de condensados, debe limpiarse el sistema con regularidad siguiendo las instrucciones indicadas por el fabricante.

**Peligro**

En caso de olor a gas:

1. No encender una llama, no fumar, no accionar contactos o interruptores eléctricos (timbre, alumbrado, motor, ascensor, etc.).
2. Corte la alimentación del gas.
3. Abra las ventanas.
4. Evacuar la propiedad.
5. Avisar a un profesional cualificado.

**Peligro**

En caso de olor a gases de combustión:

1. Apagar el aparato.
2. Abrir las ventanas.
3. Evacuar la propiedad.
4. Avisar a un profesional cualificado.

**Peligro**

No accionar pulverizadores cerca del aparato cuando se encuentre en funcionamiento.

**Peligro**

No utilizar ni depositar materiales altamente inflamables (combustibles, disolventes, papel, etc.) cerca de la caldera.

**Peligro**

No colocar nada sobre el aparato o apoyado contra él.

**Peligro**

No modificar este aparato.

1.2 Recomendaciones



Advertencia

La instalación y el mantenimiento de la caldera deben quedar a cargo de un instalador cualificado conforme a los reglamentos locales y nacionales.



Advertencia

La extracción y la desactivación de la caldera se deben efectuar por un instalador cualificado conforme a los reglamentos locales y nacionales.



Peligro

Por razones de seguridad, recomendamos que las alarmas de humo y de CO se sitúen en lugares adecuados del hogar.



Atención

- Asegúrese de que la caldera está accesible en todo momento.
- La caldera debe instalarse en un área protegida de las heladas.
- Si el cable está conectado permanentemente a la red, debe instalar siempre un interruptor principal bipolar con una distancia entre los contactos de al menos 3 mm (EN 60335-1).
- Vacíe la caldera y el sistema de calefacción central si la vivienda no se va a utilizar durante un periodo largo de tiempo y si hay riesgo de heladas.
- La protección antiheladas no funciona si la caldera no está en funcionamiento.
- La protección solo protege la caldera, no el sistema.
- Comprobar la presión del agua del sistema de forma habitual. Si la presión del agua está por debajo de 0,8 bar, rellene el sistema (presión de agua recomendada: entre 1,0 y 2 bar).



Importante

Guarde este documento cerca de la caldera.



Importante

Las instrucciones y etiquetas de advertencia nunca se deben retirar o cubrir; además, se tienen que poder leer de forma clara durante toda la vida útil de la caldera. Las pegatinas de instrucciones y advertencias estropeadas o ilegibles deben cambiarse inmediatamente.



Importante

Las modificaciones que se realicen en la caldera requieren la aprobación por escrito de Baxi



Peligro

Todos los componentes del embalaje (bolsas de plástico, poliestireno, etc.) deben mantenerse fuera del alcance de los niños, ya que pueden ser peligrosos.

1.3 Responsabilidades

1.3.1 Responsabilidad del usuario

Para garantizar un funcionamiento óptimo del sistema, el usuario debe respetar las siguientes instrucciones:

- Leer y seguir las instrucciones que figuran en los manuales facilitados con el aparato.
- Avisar a profesionales cualificados para hacer la instalación y efectuar la primera puesta en servicio.
- Pedirle al instalador que explique la instalación realizada.
- Encargar los trabajos de revisión y mantenimiento necesarios a un técnico autorizado.
- Conservar los manuales en buen estado en un lugar próximo al generador.

1.3.2 Responsabilidad del instalador

El instalador es el responsable de la instalación y debe respetar las siguientes directrices:

- Leer y seguir las instrucciones que figuran en los manuales facilitados con el aparato.
- Instalar el aparato de acuerdo a la legislación y las normas vigentes.
- Explicar la instalación al usuario.
- Si el aparato necesita mantenimiento, advertir al usuario de la obligación de revisarlo y mantenerlo en buen estado de funcionamiento.
- Entregar al usuario todos los manuales de instrucciones.

1.3.3 Responsabilidad del fabricante

Nuestros productos se fabrican cumpliendo los requisitos de diversas Directivas aplicables. Por consiguiente, se entregan con el marcado  y todos los documentos necesarios. En aras de la calidad de nuestros productos, nos esforzamos constantemente por mejorarlos. Por lo tanto, nos reservamos el derecho a modificar las especificaciones que figuran en este documento.

Declinamos nuestra responsabilidad como fabricante en los siguientes casos:

- No respetar las instrucciones de instalación y mantenimiento del aparato.
- No respetar las instrucciones de uso del aparato.
- Mantenimiento insuficiente o inadecuado del aparato.

2 Acerca de este manual

2.1 Generalidades

Este manual está dirigido a usuarios de calderas CUBIC

2.2 Símbolos utilizados

2.2.1 Símbolos utilizados en el manual

En este manual se emplean distintos niveles de peligro para llamar la atención sobre ciertas instrucciones especiales. El objetivo de ello es mejorar la seguridad del usuario, prevenir posibles problemas y garantizar el buen funcionamiento del aparato.

**Peligro**

Riesgo de situaciones peligrosas susceptibles de provocar lesiones graves.

**Peligro de electrocución**

Riesgo de descarga eléctrica.

**Advertencia**

Riesgo de situaciones peligrosas susceptibles de provocar lesiones leves.

**Atención**

Riesgo de daños materiales

**Importante**

Señala una información importante.

**Consejo**

Remite a otros manuales u otras páginas de este manual.

3 Especificaciones técnicas

3.1 Homologaciones

3.1.1 Certificados

El aparato está certificado y cumple con todos los estándares y normativas nacionales vigentes.

3.1.2 Pruebas en fábrica

Antes de salir de fábrica, cada aparato se ajusta de forma óptima y se comprueba lo siguiente:

- Seguridad eléctrica
- Ajuste de (O₂/CO₂).
- Función de agua caliente sanitaria (solo calderas bitérmicas)
- Estanqueidad del circuito de calefacción

- Estanqueidad del circuito de agua sanitaria
- Estanqueidad del circuito de gases
- Ajuste de parámetros.

3.2 Características técnicas

Tab.1 Datos técnicos por modelo de caldera

CUBIC			24/24 F	28/28 F
Caldera de condensación			Sí	Sí
Caldera de baja temperatura ⁽¹⁾			No	No
Caldera B1			No	No
Generador de calefacción de cogeneración			No	No
Caldera mixta			Sí	Sí
Potencia calorífica nominal	<i>P_{nom}</i>	kW	20	24
Potencia calorífica útil con potencia calorífica nominal y ajuste de alta temperatura ⁽²⁾	<i>P₄</i>	kW	20	24
Potencia calorífica útil con un 30 % de potencia calorífica nominal y ajuste de baja temperatura ⁽¹⁾	<i>P₁</i>	kW	6,7	8,1
Calefacción. Eficiencia energética estacional	<i>η_s</i>	%	94	94
Eficiencia útil con potencia calorífica nominal y ajuste de alta temperatura ⁽²⁾	<i>η₄</i>	%	88,2	88,0
Eficiencia útil a un 30% de la potencia calorífica nominal y ajuste de baja temperatura ⁽¹⁾	<i>η₁</i>	%	99,0	98,8
Consumo de electricidad auxiliar				
Carga completa	<i>el_{max}</i>	kW	0,027	0,035
Carga parcial	<i>el_{mín.}</i>	kW	0,012	0,012
Modo de espera	<i>PME</i>	kW	0,004	0,004
Otros elementos				
Pérdida de calor en espera	<i>P_{stby}</i>	kW	0,04	0,04
Consumo durante el encendido del quemador	<i>P_{ign}</i>	kW	-	-
Consumo energético anual	<i>QHE</i>	GJ	61	74
Nivel de potencia acústica, interiores	<i>LWA</i>	dB	50 (20 kW CH)	51 (24 kW CH)
Emisiones de óxido de nitrógeno	NOx	mg / kWh	32	30
Parámetros de agua caliente sanitaria				
Perfil de carga declarado			XL	XL
Consumo eléctrico diario	<i>Qeléc</i>	kWh	0,192	0,162
Consumo eléctrico anual	<i>AEC</i>	kWh	42	36
Calentamiento del agua – Eficiencia energética	<i>η_{wh}</i>	%	88	85
Consumo de combustible diario	<i>Qcombustible</i>	kWh	21,82	22,75
Consumo de combustible anual	<i>AFC</i>	GJ	17	17
(1) Baja temperatura se refiere a una temperatura de retorno (en la entrada del aparato) de 30 °C para las calderas de condensación, 37 °C para las calderas de baja temperatura y 50 °C para los demás calefactores.				
(2) El ajuste de alta temperatura significa una temperatura de retorno de 60 °C a la entrada de la caldera y una temperatura de ida de 80 °C a la salida de la caldera.				

Tab.2 Generalidades

CUBIC			24/24 F	28/28 F
Potencia calorífica nominal de entrada (Qn) para el agua caliente sanitaria		kW	24,7	28,9
Potencia calorífica nominal de entrada (Qn) con acumulador de agua caliente sanitaria		kW	-	-
Potencia calorífica nominal de entrada (Qn) para calefacción		kW	20,6	24,7

CUBIC		24/24 F	28/28 F
Potencia calorífica reducida de entrada (Qn) para calefacción 80/60 °C	kW	4,9	6,0
Potencia calorífica nominal de salida (Pn) para el agua caliente sanitaria	kW	24	28
Potencia calorífica nominal de salida (Pn) con acumulador de agua caliente sanitaria	kW	-	-
Potencia calorífica nominal de salida (Pn) 80/60 °C para calefacción	kW	20	24
Potencia calorífica nominal de salida (Pn) 50/30 °C para calefacción	kW	21,8	26,1
Potencia calorífica reducida de salida (Pn) para calefacción 80/60 °C	kW	4,8	5,8
Potencia calorífica reducida de salida (Pn) para calefacción 50/30 °C	kW	5,2	6,3
Eficiencia nominal para calefacción 50/30 °C (Hi)	%	105,8	105,6

Tab.3 Características del circuito de calefacción

CUBIC		24/24 F	28/28 F
Presión máxima	bar	3,0	3,0
Presión dinámica mínima	bar	0,5	0,5
Rango de temperaturas para el circuito de calefacción	°C	25÷80	25÷80
Capacidad de agua del vaso de expansión	L	7,0	7,0
Presión mínima del vaso de expansión	bar	0,8	0,8

Tab.4 Características del circuito de agua sanitaria

CUBIC		24/24 F	28/28 F
Presión máxima	bar	8,0	8,0
Presión dinámica mínima	bar	0,15	0,15
Caudal de agua mínimo	l/min	2,0	2,0
Caudal específico (D)	l/min	11,5	13,4
Rango de temperaturas para el circuito de agua sanitaria	°C	35÷60	35÷60
Producción de agua sanitaria con $\Delta T = 25$ °C	l/min	13,8	16,1
Producción de agua sanitaria con $\Delta T = 35$ °C	l/min	9,8	11,5

Tab.5 Características de combustión

CUBIC		24/24 F	28/28 F
Consumo de gas G20 (Qmáx.)	m ³ /h	2,61	3,06
Consumo de gas G20 (Qmáx.) con acumulador de agua caliente sanitaria	m ³ /h	-	-
Consumo de gas G20 (Qmín.)	m ³ /h	0,52	0,63
Consumo de gas propano G31 (Qmáx.)	kg/h	1,92	2,24
Consumo de gas propano G31 (Qmáx.) con acumulador de agua caliente sanitaria	kg/h	-	-
Consumo de gas propano G31 (Qmín.)	kg/h	0,38	0,47
Diámetro de conductos de evacuación desdoblados	mm	80/80	80/80
Diámetro de los conductos de evacuación concéntricos	mm	60/100	60/100
Caudal másico de gases de combustión (máx.)	kg/s	0,011	0,013
Caudal másico de gases de combustión (máx.) con acumulador de agua caliente sanitaria	kg/s	-	-
Caudal másico de gases de combustión (mín.)	kg/s	0,002	0,003
Temperatura de los gases de combustión	°C	80	80

Tab.6 Características eléctricas

CUBIC		24/24 F	28/28 F
Tensión de alimentación	V	230	230
Frecuencia eléctrica de alimentación	Hz	50	50
Potencia eléctrica nominal	W	90	100
Potencia eléctrica nominal de salida con acumulador de agua caliente sanitaria	W	-	-

Tab.7 Otras características

CUBIC		24/24 F	28/28 F
Categoría de protección contra la humedad (EN 60529)	IP	X5D	X5D
Peso neto en estado vacío/lleno de agua	kg	28,5/30,5	30,0/32,0
Dimensiones (altura/anchura/profundidad)	mm	700/395/285	700/395/285

4 Descripción del producto

4.1 Descripción general

El propósito de esta caldera de condensación a gas es calentar agua hasta una temperatura inferior al punto de ebullición a presión atmosférica. Debe estar conectada a una instalación de calefacción y a un sistema de distribución de agua caliente sanitaria compatible con sus niveles de potencia y rendimiento. Características de esta caldera:

- bajas emisiones contaminantes;
- calefacción de alta eficiencia;
- productos de combustión expulsados por un conector coaxial o dividido;
- cuadro de mando frontal con pantalla;
- diseño ligero y compacto.

4.2 Principio de funcionamiento

4.2.1 Ajuste de gas/aire

El ventilador introduce el aire y el gas se inyecta directamente a la altura del venturi. La placa electrónica regula la velocidad de giro del ventilador automáticamente en función de los ajustes. El gas y el aire se mezclan en el colector. La relación gas/aire hace que las cantidades de gas y de aire estén ajustadas correctamente para obtener siempre una combustión óptima. La mezcla de gas/aire se envía al quemador en la parte frontal del intercambiador, donde el encendedor eléctrico dispara una serie de chispas a la mezcla para producir, así, energía térmica.

4.2.2 Combustión

El quemador calienta el agua de calefacción que circula por el intercambiador. Cuando la temperatura de los gases de combustión es inferior al punto de rocío (unos 55 °C), el vapor de agua contenido en el gas de combustión se condensa en el lado de los humos del intercambiador de calor. El calor recuperado durante el proceso de condensación (calor latente o calor de condensación) también se transfiere al agua de calefacción. Una vez enfriados, los gases de combustión se descargan a través del tubo de escape. El agua condensada se descarga a través de un sifón.

4.2.3 Calefacción y producción de agua caliente sanitaria

En las calderas utilizadas para calefacción y producción de agua caliente sanitaria, el agua sanitaria se calienta mediante un intercambiador de calor de placas de agua integrado. Una válvula de tres vías proporciona agua caliente al sistema de calefacción o al intercambiador de calor de placas de agua caliente sanitaria. Un detector de caudal detecta que se ha accionado un grifo de agua caliente y lo comunica a la placa electrónica principal, que conmuta la válvula de tres vías a la posición de agua caliente y activa la bomba.

La válvula de tres vías es un tipo de válvula con muelle que solamente consume electricidad cuando cambia de una posición a otra. Se otorga prioridad a una solicitud de calor para producción de agua caliente sanitaria.

4.3 Descripción del cuadro de control

4.3.1 Descripción

Fig.1 Descripciones de las teclas

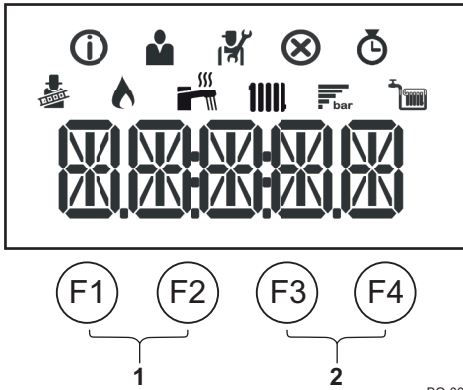

BO-0000243

Tab.8 TECLAS DE CALEFACCIÓN Y ACS

	<p>CALEFACCIÓN: pulsar la tecla F3 para ajustar la temperatura de ida de la instalación de calefacción (valor de consigna de calefacción: 25 ÷ 80 °C).</p> <ul style="list-style-type: none"> pulsar la tecla F2 para reducir la temperatura; pulsar la tecla F3 para aumentar la temperatura;
	<p>AGUA CALIENTE SANITARIA: pulsar la tecla F2 para ajustar la temperatura del agua caliente sanitaria (valor de consigna de calefacción: 35 ÷ 60 °C).</p> <ul style="list-style-type: none"> pulsar la tecla F2 para reducir la temperatura; pulsar la tecla F3 para aumentar la temperatura;

Tab.9 TECLAS

F1	Reinicio manual/ESC: Retorno al nivel anterior.
F2	Reduce el valor seleccionado o desplaza hacia la izquierda por la barra de menú.
F3	Aumenta el valor seleccionado o desplaza hacia la derecha por la barra de menú.
F4	Tecla validar: Confirma la selección o el valor.
1	<p>Teclas de la función de deshollinador</p> <p> Importante Pulsar las teclas F1 y F2 simultáneamente</p>
2	<p>Teclas de menú</p> <p> Importante Pulsar las teclas F3 y F4 simultáneamente</p>

4.3.2 Significado de los símbolos de la pantalla

Tab.10 Símbolos de la pantalla

	El modo de deshollinado está habilitado (funcionamiento forzado a potencia máxima o mínima para medición de O ₂ /CO ₂).
	El quemador está encendido.
	Indicación de la presión del agua del sistema.
	El funcionamiento de ACS está activado. (*)
	El funcionamiento en modo de calefacción está habilitado. (*)
	Menú de información: pueden verse varios valores actuales.
	Menú Usuario: pueden configurarse los parámetros del Usuario.
	Menú Instalador: pueden configurarse los parámetros del instalador.
	Menú Errores: pueden verse los errores.
	Menú del contador: pueden verse varios contadores.

i Importante

(*) Cuando el símbolo parpadee, significa que hay una solicitud de calor en curso.

5 Funcionamiento

5.1 Puesta en marcha

5.1.1 Procedimiento para el primer arranque

La siguiente información aparece en la pantalla cuando la caldera tiene corriente eléctrica:

1. Aparece la indicación "INIT" para señalar que la fase de "Inicialización" está activa (unos segundos);
2. Aparece la versión del software "Vxx.xx." (dos segundos);
3. Aparece la versión del software para los ajustes de la caldera "Pxx.xx." (dos segundos);
4. Se ha iniciado fase de purgado de la instalación de calefacción y de caldera. Durante el funcionamiento, la pantalla muestra en el modo alternativo "-----" la palabra "DEAIR" y el valor de presión del circuito de calefacción. Esta fase dura 6 minutos y 20 segundos; al final, la caldera queda lista para el funcionamiento;
5. Aparecen el símbolo  y el valor de la presión del agua de la instalación "x.x".

El proceso se repetirá desde el principio si se produce un corte de corriente.

Para activar la demanda de calor, el termostato de ambiente debe estar ajustado a una temperatura superior a la temperatura actual (o abrir una llave de agua sanitaria).

5.1.2 Modificar la temperatura de ida en calefacción

Fig.2 Desplazamiento por los menús y/o los ajustes



1. Pulsar la tecla **F3** para seleccionar la temperatura de ida de la calefacción. Pulsar la tecla **F2** o **F3** para configurar la temperatura deseada.
2. Pulsar la tecla **F4** para confirmar el valor o esperar unos segundos hasta que el valor se guarde automáticamente.

i Importante

La temperatura de ida se ajusta automáticamente cuando se utiliza lo siguiente:

- un regulador **OpenTherm**
- Sonda exterior
- Termostato modulante BAXI CONNECT

5.1.3 Cambio de temperatura del agua caliente sanitaria (ACS)

Fig.3 Desplazamiento por los menús y/o los ajustes

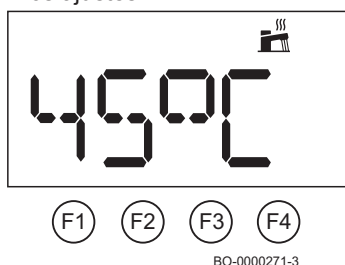

1. Pulsar la tecla **F2** para ajustar la temperatura del agua caliente sanitaria. Pulsar la tecla **F2** para seleccionar la temperatura del agua caliente sanitaria. Pulsar la tecla **F2** o **F3** para configurar la temperatura necesaria.
2. Pulsar la tecla **F4** para confirmar el valor o esperar un poco hasta que el valor se guarde automáticamente.

5.2 Apagado

5.2.1 Desconexión de la calefacción y del agua caliente sanitaria (ACS)

Fig.4 Deshabilitar el funcionamiento en modo de calefacción

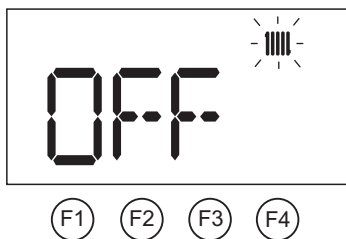

BO-0000271-4

Para deshabilitar el funcionamiento de la caldera en el modo de calefacción:

- Pulsar la tecla **F3** para seleccionar la temperatura de ida de la calefacción.
- Pulsar la tecla **F2** repetidamente hasta que se muestre **OFF**.
- Para confirmar, pulsar la tecla **F4**. La calefacción se ha desactivado.



Importante

La calefacción se desactiva pero la función de protección antihielo y el funcionamiento del ACS permanecen activos

Fig.5 Desactivación del funcionamiento en modo de agua sanitaria (ACS)

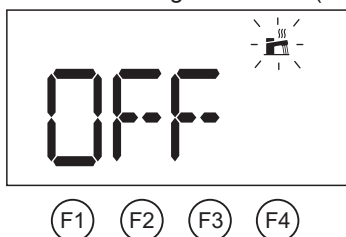

BO-0000271-5

Para deshabilitar el funcionamiento de la caldera en el modo de agua caliente sanitaria:

- Pulsar la tecla **F2** para seleccionar la temperatura del agua caliente sanitaria.
- Pulsar la tecla **F2** repetidamente hasta que se muestre **OFF**.
- Para confirmar, pulsar la tecla **F4**. El ACS se desactiva.

Para apagar completamente la caldera:

- desconectar la alimentación del aparato con el interruptor de dos polos instalado antes de la caldera y cerrar la llave del gas.



Importante

En este estado, ni la caldera ni la instalación de calefacción están a resguardo del hielo.

5.3 Protección antiheladas

Es sensato evitar que la instalación de calefacción se vacíe por completo, ya que cambiar el agua puede contribuir a generar depósitos de cal innecesarios y perjudiciales en el interior de la caldera y de los elementos de calefacción. Si la instalación térmica no se va a utilizar durante los meses de invierno y existe un riesgo de congelación, recomendamos mezclar con el agua de la instalación soluciones antiheladas diseñadas para un propósito específico (p. ej., propilenglicol, que contiene inhibidores de la cal y de la corrosión). El sistema de regulación electrónica de la caldera está equipado con una función antiheladas para la instalación de calefacción. Esta función activa la bomba de la caldera cuando la temperatura de ida de la instalación de calefacción cae por debajo de los 7 °C. Si la temperatura del agua alcanza los 4 °C, se enciende el quemador para elevar la temperatura del agua de la instalación a 10 °C; cuando se alcanza este valor, el quemador se apaga y la bomba continúa funcionando durante 15 minutos.



Importante

La función de protección antiheladas no funcionará si no se suministra energía a la caldera o si está cerrada la llave de suministro de gas.

6 Ajustes

6.1 Lista de parámetros

Tab.11 Tabla de parámetros

Nombre	Descripción	Valor de fábrica	Mínimo	Máxima	Nivel
AP016	Funcionamiento de la calefacción 0: Desactivado 1: Activado	1	-	-	Usuario
AP017	Agua caliente sanitaria (ACS) 0: Desactivado 1: Activado	1	-	-	Usuario

Nombre	Descripción	Valor de fábrica	Mínimo	Máxima	Nivel
AP073	Temperatura externa media [°C] cuando se cambia el modo verano/invierno (con sonda exterior)	22	10	30	Usuario
AP074	Forzar modo verano (con sonda exterior). Agua Caliente Sanitaria (ACS) activada y calefacción desactivada. 0: Auto según AP073 1: Verano	0	-	-	Usuario
DP004	Función antilegionela 0: Deshabilitado 1: Semanalmente 2: Diariamente (solo disponible con termostato ambiente modulante)	0	-	-	Usuario
DP070	Valor de consigna de temperatura de agua caliente sanitaria. En el caso del funcionamiento con un acumulador y programación mediante termostato ambiente modulante del valor de consigna de confort [°C] * Depende del mercado	(55/60) *	35	(60/65) *	Usuario
DP200	Modo ACS: 0: Programación del agua caliente sanitaria (solo disponible con termostato ambiente) 1: Manual (caldera con depósito acumulador) – Pre-calentamiento activo (caldera mixta instantánea) ** 2: Antiheladas (caldera con depósito acumulador) – Sin precalentamiento (caldera mixta instantánea)*	2 (*) / 1 (**)	-	-	Usuario

Tab.12 Tabla de ajustes con BAXI CONNECT

Nombre	Descripción	Valor de fábrica	Mínimo	Máxima	Nivel
CP060	Temperatura ambiente (°C) deseada para la zona en el periodo de vacaciones/antihielo	6	5	20	Usuario
CP081	Temperatura (°C) establecida por la actividad de HOME en la zona	20	5	30	Usuario
CP082	Temperatura (°C) establecida por la actividad de AWAY en la zona	6	5	30	Usuario
CP083	Temperatura (°C) establecida por la actividad de MORNING en la zona	21	5	30	Usuario
CP084	Temperatura (°C) establecida por la actividad de EVENING en la zona	22	5	30	Usuario
CP085	Temperatura (°C) establecida por la actividad de CUSTOM en la zona	20	5	30	Usuario
CP200	Temperatura ambiente (°C) deseada para la zona en modo manual	20	5	30	Usuario
CP250	Corregir la temperatura medida por el termostato ambiente modulante	0	-5	+5	Usuario
CP320	Modo de funcionamiento de zona 0: Programación 1: Manual 2: Desactivado	0	-	-	Usuario
CP510	Consigna actual de la temperatura de ambiente	20	5	30	Usuario
CP550	Modo chimenea 0: Deshabilitado 1: Habilitado	0	-	-	Usuario
CP570	Programa horario seleccionado por el usuario 0: Programa 1 1: Programa 2 2: Programa 3	0	-	-	Usuario

Nom-bre	Descripción	Valor de fábrica	Mínimo	Máxima	Nivel
DP060	Programa horario seleccionado para ACS 0: Programa 1 1: Programa 2 2: Programa 3	0	-	-	Usuario
DP080	Valor de consigna de temperatura reducida para el acumulador de agua caliente sanitaria [°C]	35	10	60	Usuario
DP337	Valor de consigna de temperatura de agua caliente sanitaria para el periodo de vacaciones [°C]	10	10	60	Usuario

6.2 Lectura de contadores

Proceder como se describe a continuación para acceder al menú:

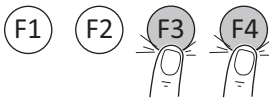

BO-0000272-3

- pulsar simultáneamente las teclas **F3** y **F4**;
- el símbolo parpadea en la pantalla;
- Pulsar las teclas **F2 - F3** hasta alcanzar el símbolo ; pulsar la tecla **F4** para confirmar;
- Pulsar las teclas **F2 - F3** hasta alcanzar el contador deseado; pulsar la tecla **F4** para confirmar;
- Pulsar las teclas **F2-F3** hasta alcanzar el contador deseado; pulsar la tecla **F4** para confirmar;
- Pulsar **F1** para salir.

Tab.13 Lista de contadores (solo lectura)

Contadores	Nivel	Descripción
AC001	Usuario	Número de horas de alimentación de la caldera
AC005	Usuario	Consumo energético indicativo [kW/h] en modo de calefacción
AC006	Usuario	Consumo energético indicativo [kW/h] en modo de agua caliente sanitaria (ACS)
GC007	Usuario	Intentos fallidos de puesta en marcha

7 Mantenimiento

7.1 Generalidades

La caldera no requiere un mantenimiento complejo. No obstante, se recomienda una inspección frecuente y la realización de tareas de mantenimiento a intervalos regulares.

Un instalador cualificado debe encargarse del mantenimiento de la caldera conforme a los reglamentos locales y nacionales.

- Verificar que la caldera no reciba un suministro de tensión.
- Sustituir las piezas defectuosas o desgastadas por piezas de recambio originales.
- Cambiar siempre todas las juntas de las piezas desmontadas durante las operaciones de inspección y mantenimiento.
- Comprobar que todas las juntas están bien colocadas (la posición es correcta y plana sobre la ranura correspondiente, que es estanca al agua y al aire).
- El agua (en forma de gotas o salpicaduras) nunca debe entrar en contacto con las piezas eléctricas durante las operaciones de inspección y mantenimiento debido al riesgo de descargas eléctricas.

7.2 Instrucciones de mantenimiento

A fin de garantizar su seguridad, funcionalidad y óptima eficiencia a lo largo del tiempo, el Servicio Oficial autorizado de BAXI debe inspeccionar la caldera todos los años. Un mantenimiento cuidadoso supone siempre una fuente de seguridad y de ahorro en la gestión de la instalación.

Comprobar de forma periódica que la presión que muestra la pantalla oscila entre **1 - 1,5** bar cuando la instalación está fría. Si los valores son inferiores, abrir la llave de llenado de la instalación. Se recomienda abrir esta llave muy lentamente para ayudar al respiradero.

i Importante

El aparato está equipado con un interruptor hidráulico de presión que evitará que esta funcione si la presión es demasiado baja. Si la presión desciende con frecuencia, contactar con nuestro servicio autorizado de asistencia técnica de Baxi para solicitar ayuda.

7.2.1 Llenado de la instalación**Atención**

Se recomienda prestar especial atención al llenar el sistema de calefacción. En particular, abrir las válvulas termostáticas que estén presentes en la instalación y dejar que entre el agua lentamente para evitar la formación de aire en el circuito primario hasta que se alcance la presión necesaria para el funcionamiento. Finalmente, purgar los elementos radiantes que estén presentes en la instalación. Baxi no aceptará ninguna responsabilidad por daños ocasionados por la presencia de burbujas de aire en el intercambiador de calor debidos a un cumplimiento incorrecto o aproximado de lo anterior.

1. Llenar el sistema hasta que la presión alcance entre 1,0 y 1,5 bares.

7.2.2 Purga de la instalación

Se debe eliminar cualquier resto de aire en la caldera, los tubos o las válvulas para evitar ruidos no deseados durante el funcionamiento de la calefacción o al utilizar el agua. Para ello, llevar a cabo el siguiente procedimiento:

Fig.6 Purga de la instalación

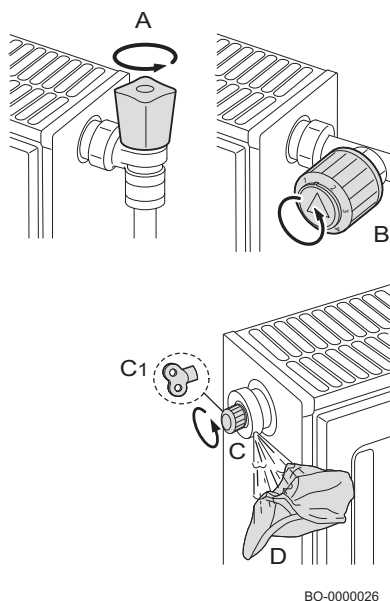

BO-000026

1. Abrir los grifos A y B de todos los radiadores conectados al sistema de calefacción.
2. Ajustar el termostato de ambiente a la máxima temperatura posible.
3. Esperar a que los radiadores estén calientes.
4. Ajustar el termostato de ambiente a la mínima temperatura posible.
5. Esperar unos 10 minutos hasta que los radiadores se hayan enfriado.
6. Purgar los radiadores. Empezar por las plantas inferiores.
7. Abrir la válvula del respiradero, (C) o (C1), colocando un paño (D) sobre el racor.
8. Esperar hasta que salga agua por la válvula del purgador y entonces cerrarla.
9. Colocar un paño sobre la válvula del purgador y abrirla.

**Importante**

Tener cuidado, ya que el agua podría seguir estando caliente.

**Importante**

Si la presión hidráulica en el sistema de calefacción es inferior a 0,8 bar, se recomienda recuperar la presión (presión recomendada para el sistema hidráulico entre 1,0 y 1,5 bar).

7.3 Aviso de mantenimiento

Cuando es preciso realizar tareas de mantenimiento en la caldera, aparece un mensaje de solicitud en la pantalla. Utilizar la notificación de mantenimiento automático para realizar el mantenimiento preventivo y mantener al mínimo el número de incidencias.

Se enviará un mensaje de mantenimiento en 2 meses. Por tanto, póngase en contacto con el Servicio Oficial lo antes posible.

8 Resolución de errores

8.1 Fallos temporales y permanentes

Se muestran dos tipos de aviso: temporales y permanentes. El primer aviso que se muestra en la pantalla es una letra, seguida de un número de dos dígitos. La letra indica el tipo de fallo: temporal (**A** o **H**) o permanente (**E**). El número indica el grupo en que se clasifica el fallo ocurrido, según su impacto en la seguridad y la fiabilidad del funcionamiento. El segundo aviso consta de un número de dos dígitos que indica el tipo de fallo ocurrido (véanse las siguientes tablas de fallos).

FALLO TEMPORAL (A/H.x.x.)

Un fallo temporal se indica en la pantalla con la letra "A" o "H" seguida de un número (grupo). Un fallo temporal es un tipo de avería que no provoca una parada permanente de la caldera. Reviste las siguientes características:

A: El aparato continúa funcionando. Desaparece en cuanto se resuelve la causa.

H: Desaparece cuando se elimina el estado erróneo, en ciertos casos incluso después de que transcurran 10 minutos.

FALLO PERMANENTE (E.x.x)

Un fallo permanente se identifica en la pantalla con la letra "E" seguida de un número (grupo). Pulsar la tecla **RESET** durante 1 segundo. Si aparecen fallos con frecuencia, avisar a un técnico cualificado.

E: Parada; se requiere un REINICIO.

8.2 Códigos de error

Tab.14 Lista de fallos temporales

VISUALIZACIÓN		DESCRIPCIÓN ANOMALÍAS TEMPORALES	CAUSA – Comprobación/solución <i>Es necesario un instalador para llevar a cabo la mayoría de comprobaciones y resoluciones de problemas.</i>
Grupo de código	Código específico		
H.00	.42	Sonda de presión abierta/defectuosa	PROBLEMA DE SONDA/CONEXIÓN Comprobar el funcionamiento de la sonda de presión Comprobar la conexión de la sonda/PCI
H.01	.00	Error de comunicación temporal en la PCI	El error se resuelve automáticamente
H.01	.05	Se ha alcanzado el valor máximo de diferencia de temperatura entre la circulación y el retorno.	CIRCULACIÓN INSUFICIENTE Comprobar la circulación de la caldera/instalación Activar un ciclo de purgado manual Comprobar la presión de instalación OTRAS CAUSAS Comprobar el estado de limpieza del intercambiador Comprobar el funcionamiento de los sensores de temperatura Comprobar la conexión del sensor de temperatura
H.01	.08	Aumento de temperatura de circulación en el modo de calefacción demasiado rápido.	CIRCULACIÓN INSUFICIENTE Comprobar la circulación de la caldera/instalación Activar un ciclo de purgado manual Comprobar la presión de instalación Comprobar el funcionamiento de la bomba OTRAS CAUSAS Comprobar el estado de limpieza del intercambiador Comprobar el funcionamiento de los sensores de temperatura Comprobar la conexión del sensor de temperatura
H.01	.14	Se ha alcanzado el valor máximo de temperatura de ida o de retorno.	CIRCULACIÓN INSUFICIENTE Comprobar la circulación de la caldera/instalación Activar un ciclo de purgado manual

VISUALIZACIÓN		DESCRIPCIÓN ANOMALÍAS TEMPORALES	CAUSA – Comprobación/solución <i>Es necesario un instalador para llevar a cabo la mayoría de comprobaciones y resoluciones de problemas.</i>
Grupo de código	Código específico		
H.01	.18	No hay circulación de agua (temporalmente).	CIRCULACIÓN INSUFICIENTE Comprobar la presión de instalación Activar un ciclo de purgado manual Comprobar el funcionamiento de la bomba Comprobar la circulación de la caldera/instalación ERROR DEL SENSOR DE TEMPERATURA Comprobar el funcionamiento de los sensores de temperatura Comprobar la conexión del sensor de temperatura
H.01	.21	Aumento demasiado rápido de la temperatura de ida durante el funcionamiento como agua caliente sanitaria.	CIRCULACIÓN INSUFICIENTE Comprobar la presión de instalación Activar un ciclo de purgado manual Comprobar el funcionamiento de la bomba Comprobar la circulación de la caldera/instalación ERROR DEL SENSOR DE TEMPERATURA Comprobar el funcionamiento de los sensores de temperatura. Comprobar la conexión de los sensores de temperatura.
H.02	.00	Reinicio en curso.	Se resuelve automáticamente
H.02	.02	Esperando la introducción de ajustes de configuración (CN1,CN2).	CN1/CN2 FALTA LA CONFIGURACIÓN Configurar CN1/CN2
H.02	.03	Los ajustes de configuración (CN1,CN2) no se han introducido correctamente.	Comprobar la configuración CN1/CN2 Configurar correctamente CN1/CN2
H.02	.04	No se pueden leer los ajustes de la PCI.	ERROR DE LA PLACA DE CIRCUITO IMPRESO (PCI) PRINCIPAL Configurar CN1/CN2 Sustituir la placa electrónica principal
H.02	.05	Ajuste de memoria no compatible con el tipo de PCI de la caldera.	Avisar a un profesional cualificado
H.02	.07	Presión baja en el circuito de calefacción (llenado de agua necesario).	Comprobar la presión de instalación y restablecer Comprobar la presión del vaso de expansión Comprobar fugas de la caldera/instalación
H.02	.09	Parada parcial de la caldera (función antihielo activada)	SEÑAL INDICATIVA DE ENTRADA DE BLOQUEO Contacto X15 abierto, comprobar los dispositivos conectados Error de configuración de parámetros: comprobar AP001
H.02	.10	Parada total de la caldera (función antihielo no activada)	SEÑAL INDICATIVA DE ENTRADA DE BLOQUEO Contacto X15 abierto, comprobar los dispositivos conectados Error de configuración de parámetros: comprobar AP001
H.02	.70	Error durante la prueba de la unidad externa de recuperación de calor	Error en accesorio de la placa electrónica SCB-09 Comprobar el dispositivo conectado al contacto X9
H.03	.00	No hay datos de identificación del dispositivo de seguridad de la caldera.	ERROR DE LA PLACA DE CIRCUITO IMPRESO (PCI) PRINCIPAL Avisar a un profesional cualificado

VISUALIZACIÓN		DESCRIPCIÓN ANOMALÍAS TEMPORALES	CAUSA – Comprobación/solución <i>Es necesario un instalador para llevar a cabo la mayoría de comprobaciones y resoluciones de problemas.</i>
Grupo de código	Código específico		
H.03	.02	Pérdida temporal de llama	<p>PROBLEMA DE ELECTRODO Comprobar el cableado y la conexión del electrodo Comprobar el estado del electrodo</p> <p>SUMINISTRO DE GAS Comprobar la presión de alimentación del gas Comprobar la calibración de la válvula de gas</p> <p>CONDUCTOS DE GAS DE COMBUSTIÓN Comprobar las tuberías y la terminal</p>
H.03	.05	Tensión del suministro eléctrico demasiado baja	Comprobar la tensión de red
H.03	.54	Pérdida temporal de llama Apagado por baja tensión de alimentación	<p>PROBLEMA DE ELECTRODO Comprobar las conexiones eléctricas de electrodos Comprobar el estado del electrodo</p> <p>SUMINISTRO DE GAS Comprobar la presión de entrada del gas Comprobar la calibración de la válvula de gas</p> <p>TUBO DE ESCAPE DE GASES DE COMBUSTIÓN Comprobar la entrada de aire y el terminal de escape de gases de combustión Comprobar la tensión de alimentación</p>

Tab.15 Lista de averías permanentes (parada de la caldera, reinicio necesario)

VISUALIZACIÓN		LISTA DE ERRORES PERMANENTES (REINICIO)	CAUSA – Comprobación/solución <i>Es necesario un instalador para llevar a cabo la mayoría de comprobaciones y resoluciones de problemas.</i>
Grupo de código	Código específico		
E.00	.04	Sensor de temperatura de retorno desconectado	<p>PROBLEMA DE SENSOR/CONEXIÓN Comprobar el funcionamiento del sensor de temperatura Comprobar la conexión del sensor/PCI</p>
E.00	.05	Cortocircuito en la sonda de temperatura de retorno	<p>PROBLEMA DE SENSOR/CONEXIÓN Comprobar el funcionamiento del sensor Comprobar la conexión de la sonda/PCI</p>
E.00	.16	Sonda de temperatura del acumulador de ACS no conectada	<p>SONDA ABIERTA Comprobar el funcionamiento de la sonda Comprobar la conexión de la sonda/PCI Al extraer un acumulador de agua caliente sanitaria, ajustar el parámetro DP150=1</p>
E.00	.17	Cortocircuito en la sonda de temperatura del acumulador de ACS	<p>SONDA CERRADA Comprobar el funcionamiento de la sonda Comprobar la conexión de la sonda/PCI</p>
E.00	.20	La sonda de temperatura de los gases de combustión no está conectado o ha medido una temperatura por debajo del rango	<p>SONDA ABIERTA Comprobar el funcionamiento de la sonda Comprobar la conexión de la sonda/PCI</p>
E.00	.21	El sensor de temperatura de los gases de combustión se ha cortocircuitado o ha medido una temperatura por encima del rango.	<p>SONDA CERRADA Comprobar el funcionamiento de la sonda Comprobar la conexión del sensor/PCI</p>

VISUALIZACIÓN		LISTA DE ERRORES PERMANENTES (REINICIO)	CAUSA – Comprobación/solución <i>Es necesario un instalador para llevar a cabo la mayoría de comprobaciones y resoluciones de problemas.</i>
Grupo de código	Código específico		
E.01	.04	Pérdida de llama detectada cinco veces en 24 horas	SUMINISTRO DE GAS Comprobar la presión de alimentación del gas Comprobar la calibración de la válvula de gas PROBLEMA DE ELECTRODO Comprobar el cableado y la conexión del electrodo Comprobar el estado del electrodo CONDUCTOS DE HUMOS Comprobar la entrada de aire y los conductos de escape de gases de combustión INTERCAMBIADOR DEL LADO DEL GAS DE COMBUSTIÓN BLOQUEADO Comprobar el estado de limpieza del intercambiador TENSIÓN RED Comprobar la tensión de alimentación
E.01	.12	Temperatura medida por el sensor de retorno mayor que la temperatura de ida	PROBLEMA DE SENSOR/CONEXIÓN Comprobar que los sensores están colocados correctamente alrededor Comprobar que la sonda de ida está en la posición correcta Comprobar la temperatura de retorno en la caldera Comprobar el funcionamiento de los sensores
E.01	.17	No hay circulación de agua (permanente)	CIRCULACIÓN INSUFICIENTE Comprobar la presión de instalación Activar un ciclo de purgado manual Comprobar el funcionamiento de la bomba Comprobar la circulación de la caldera/instalación ERROR DE SENSOR Comprobar el funcionamiento de los sensores de temperatura Comprobar la conexión del sensor de temperatura
E.01	.20	El gas de combustión ha alcanzado la temperatura máxima.	INTERCAMBIADOR DEL LADO DEL GAS DE COMBUSTIÓN BLOQUEADO Comprobar el estado de limpieza del intercambiador
E.02	.13	Parada total de la caldera (función antihielo no activada)	SEÑAL INDICATIVA DE ENTRADA DE BLOQUEO Contacto X15 abierto, comprobar los dispositivos conectados Error de configuración de parámetros: Comprobar parámetro AP001
E.02	.17	Error de comunicación permanente en la placa electrónica	ERROR DE LA PLACA DE CIRCUITO IMPRESO (PCI) PRINCIPAL Comprobar si hay interferencias electromagnéticas Avisar a un profesional cualificado
E.02	.35	Dispositivo crítico de seguridad desconectado	FALLO DE COMUNICACIÓN Iniciar la función de detección automática (parámetro AD) Comprobar los dispositivos conectados al contacto X9
E.02	.39	Presión mínima no alcanzada al cabo de 6 minutos de llenado automático	ERROR DE LLENADO AUTOMÁTICO Comprobar que el llenado automático está funcionando

VISUALIZACIÓN		LISTA DE ERRORES PERMANENTES (REINICIO)	CAUSA – Comprobación/solución
Grupo de código	Código específico		<i>Es necesario un instalador para llevar a cabo la mayoría de comprobaciones y resoluciones de problemas.</i>
E.02	.47	La conexión a un dispositivo externo ha fallado	ERROR DE CONEXIÓN ELÉCTRICA Iniciar la función de detección automática (parámetro AD)) Comprobar las conexiones eléctricas de los dispositivos externos.
E.04	.01	Cortocircuito en el sensor de temperatura de circulación	PROBLEMA DE SENSOR/CONEXIÓN Comprobar la conexión de la sonda/placa electrónica Comprobar el funcionamiento de la sonda
E.04	.02	Sensor de temperatura de circulación desconectado	PROBLEMA DE SENSOR/CONEXIÓN Comprobar la conexión de la sonda/placa electrónica Comprobar el funcionamiento de la sonda
E.04	.03	Se ha sobrepasado la temperatura de ida máxima o cortocircuito en la sonda de temperatura de ida	CIRCULACIÓN INSUFICIENTE Comprobar la circulación de la caldera/instalación Activar un ciclo de purgado manual Comprobar el funcionamiento de los sensores
E.04	.08	Se ha alcanzado el valor máximo de temperatura máxima	CIRCULACIÓN INSUFICIENTE Comprobar la presión en la instalación Conectar la función de purgado manual Comprobar que la bomba funciona Comprobar la circulación de la caldera/instalación OTRAS CAUSAS POSIBLES Comprobar la conexión del termostato de seguridad Comprobar el correcto funcionamiento del termostato de seguridad
E.04	.10	El quemador no ha prendido tras 4 intentos	SUMINISTRO DE GAS Compruebe la presión de alimentación del gas Comprobar la conexión eléctrica de la válvula de gas Comprobar la calibración de la válvula de gas Comprobar el funcionamiento de la válvula de gas PROBLEMA DE ELECTRODO Comprobar las conexiones eléctricas de electrodos Controlar el estado de los electrodos OTRAS CAUSAS Comprobar el funcionamiento del ventilador Comprobar el estado del escape de gases de combustión (bloqueos)
E.04	.12	Fallo de encendido para el control de la llama parásita	Comprobar el circuito de tierra Comprobar la tensión de alimentación Controlar las condiciones de los electrodos
E.04	.13	Aspa del ventilador bloqueada o se han sobrepasado las rpm máximas	PROBLEMA DE VENTILADOR/PCI Comprobar la conexión de la PCI/ventilador Comprobar el funcionamiento del ventilador
E.04	.17	Fallo en el circuito de mando de la válvula de gas	ERROR DE LA PLACA ELECTRÓNICA PRINCIPAL Verificar las conexiones eléctricas de la válvula de gas
E.04	.18	La temperatura de ida es inferior a la temperatura mínima o la sonda de temperatura de ida no está conectada	PROBLEMA DE SENSOR/CONEXIÓN Comprobar la conexión de la sonda/placa electrónica Comprobar el funcionamiento de la sonda
E.04	.23	Bloqueo interno de la comunicación	Apagar y volver a encender la alimentación, y después RESETEAR

VISUALIZACIÓN		LISTA DE ERRORES PERMANENTES (REINICIO)	CAUSA – Comprobación/solución
Grupo de código	Código específico		<i>Es necesario un instalador para llevar a cabo la mayoría de comprobaciones y resoluciones de problemas.</i>
E.04	.29	Bloqueo interno de la comunicación (se ha sobrepasado el número máximo de restablecimientos)	Apagar y volver a encender la alimentación, y después RESETEAR
E.04	.254	Fallo en el circuito de mando de la válvula de gas	ERROR DE LA PLACA ELECTRÓNICA PRINCIPAL Comprobar las conexiones eléctricas

Tab.16 Lista de advertencias

VISUALIZACIÓN		DESCRIPCIÓN DE ADVERTENCIAS ANTERIORES A LA DETECCIÓN DE UN FALLO	CAUSA – Comprobación/solución
Grupo de código	Código específico		
A.00	.28	El sensor de temperatura solar se ha retirado o mide una temperatura por debajo del rango	Comprobar el cableado de la sonda de temperatura solar. Cambiar la sonda si es necesario. En caso de extracción del acumulador solar, configurar el parámetro DP150=1.
A.00	.29	El sensor de temperatura solar ha cortocircuitado o mide temperatura por encima del rango	Comprobar el cableado de la sonda de temperatura solar. Cambiar la sonda si es necesario.
A.00	.34	Se esperaba la sonda de temperatura ambiente pero no se ha detectado	SONDA EXTERIOR NO DETECTADA Introducir el valor correcto del parámetro AP091 Comprobar la sonda exterior La sonda exterior no está conectada correctamente
A.02	.06	Presión baja en el circuito de calefacción	Comprobar la presión de instalación y restablecer Comprobar la presión del vaso de expansión Comprobar fugas de la caldera/instalación
A.02	.36	Dispositivo funcional desconectado	FALLO DE COMUNICACIÓN Iniciar la función de detección automática (parámetro AD) Comprobar los dispositivos conectados al contacto X9
A.02	.37	Dispositivo funcional pasivo desconectado	FALLO DE COMUNICACIÓN Iniciar la función de detección automática (parámetro AD) Comprobar los dispositivos conectados al contacto X9
A.02	.45	Error de conexión	FALLO DE COMUNICACIÓN Iniciar la función de detección automática (parámetro AD))
A.02	.46	Error de prioridad de dispositivo	FALLO DE COMUNICACIÓN Iniciar la función de detección automática (parámetro AD))
A.02	.48	Error de configuración funcional de la unidad	ERROR DE CONEXIÓN ELÉCTRICA Iniciar la función de detección automática (parámetro AD)) Comprobar las conexiones eléctricas de los dispositivos externos
A.02	.49	Fallo de iniciación de nodo	ERROR DE CONEXIÓN ELÉCTRICA Iniciar la función de detección automática (parámetro AD)) Comprobar las conexiones eléctricas de los dispositivos externos
A.02	.54	Error de alimentación del bus Open Therm	Comprobar los dispositivos conectados al contacto X17 - Regletero M2 (7-8)

VISUALIZACIÓN		DESCRIPCIÓN DE ADVERTENCIAS ANTERIORES A LA DETECCIÓN DE UN FALLO	CAUSA – Comprobación/solución
Grupo de código	Código específico		
A.02	.55	Falta el número de serie o es incorrecto	Avisar a un profesional cualificado
A.02	.76	Memoria interna reservada para la personalización completa de los ajustes. No es posible realizar más cambios	Avisar a un profesional cualificado



Importante

Cuando se conecta un termostato ambiente o dispositivo "Open Therm" a la caldera, siempre aparece el código "254" en caso de avería. Leer el código de fallo indicado en la pantalla de la caldera.

9 Eliminación

9.1 Eliminación y reciclaje

El aparato consta de múltiples componentes fabricados con distintos materiales, como acero, cobre, plástico, fibra de vidrio, aluminio, goma, etc.

DESMONTAJE Y ELIMINACIÓN DEL APARATO (WEEE)

Tras el desmontaje, este dispositivo no debe eliminarse con los residuos urbanos mezclados.

Este tipo de residuos deben ser clasificados para poder recuperar y reutilizar los materiales de los que está compuesto el aparato.

Avisar a las autoridades locales para obtener más información sobre los sistemas de reciclaje disponibles.

La mala gestión de los residuos es potencialmente dañina para el medioambiente y la salud humana.

En la sustitución de los aparatos viejos por otros nuevos, el vendedor está obligado por ley a deshacerse del aparato viejo y a desecharlo de forma gratuita.

El símbolo en el aparato indica que está prohibido eliminarlo con los residuos urbanos mezclados.



Advertencia

La retirada de la caldera la debe efectuar un instalador cualificado conforme a los reglamentos locales y nacionales.

10 Medio ambiente

10.1 Ahorro de energía

Ajuste de la calefacción

Ajustar la temperatura de ida de la caldera en función del tipo de instalación. En instalaciones con radiadores, se recomienda ajustar la temperatura de ida máxima del agua de calefacción a unos 60 °C, y aumentarla únicamente si no se alcanza el nivel de comodidad deseado. En instalaciones con paneles de suelo radiante, no superar la temperatura indicada por el fabricante de la instalación correspondiente. Se recomienda utilizar la sonda externa y/o el cuadro de mando para ajustar la temperatura de ida automáticamente en función de las condiciones atmosféricas o la temperatura interior. De este modo, se garantiza la producción únicamente de la cantidad de calor realmente necesaria. Regular la temperatura ambiente sin sobrecalentar los locales. Cada grado de calor excesivo incrementa el consumo energético alrededor de un 6 %. También es recomendable ajustar la temperatura ambiente en función del uso de cada estancia. Por ejemplo, es posible calentar a una temperatura menor que otras estancias los dormitorios o las habitaciones que no se utilicen con frecuencia. Utilizar la función de programación horaria (si está disponible) y ajustar la temperatura ambiente nocturna a aproximadamente 5 °C menos que la diurna. Un ajuste de la temperatura a valores inferiores no comportará un mayor ahorro energético. Solo se recomienda reducir las temperaturas ajustadas si se va a permanecer ausente durante un período prolongado de tiempo, por ejemplo durante unas vacaciones. No cubrir los radiadores, ya que esto evita que el aire circule correctamente. No dejar las ventanas entreabiertas para ventilar las estancias; es mejor abrirlas completamente durante un período de tiempo corto.

Ajuste de la temperatura del agua caliente sanitaria

Ajustar una temperatura confortable para el agua sanitaria y evitar que se mezcle con el agua fría permite ahorrar energía. Cada grado de calor excesivo es un malgasto de energía y comporta una mayor formación de cal, que es el principal factor de fallos desarrollados en la caldera).

11 Apéndice

11.1 Ficha de producto - calderas mixtas instantáneas

Tab.17 Ficha de producto para calderas mixtas

CUBIC		24/24 F	28/28 F
Calefacción - aplicación de temperatura		Media	Media
Agua caliente sanitaria – Perfil de carga indicado		XL	XL
Calefacción – Clase de eficiencia energética estacional		A	A
Agua caliente sanitaria – Clase de eficiencia energética		A	A
Potencia calorífica nominal (<i>Prated o Psup</i>)	kW	20	24
Calefacción - Consumo anual de energía	GJ	61	74
Agua caliente sanitaria - Consumo anual de energía	kWh ⁽¹⁾	42	36
	GJ ⁽²⁾	17	17
Calefacción. Eficiencia energética estacional	%	94	94
Agua caliente sanitaria – Eficiencia energética	%	88	85
Nivel de potencia acústica (L_{WA}) en interiores	dB	50	51
(1) Electricidad (2) Combustible			

11.2 Ficha de producto: controles de temperatura

Tab.18 Ficha de producto para los controles de temperatura

BAXI CONNECT		Para usarse con sistemas de calefacción modulantes.	Para usarse con sistemas de calefacción de marcha/paro.
Clase		V	IV
Contribución a la eficiencia energética de calefacción	%	3	2

Índice

1	Segurança	25
1.1	Instruções gerais de segurança	25
1.2	Recomendações	26
1.3	Responsabilidades	26
1.3.1	Responsabilidade do utilizador	26
1.3.2	Responsabilidade do instalador	26
1.3.3	Responsabilidade do fabricante	27
2	Sobre este manual	27
2.1	Generalidades	27
2.2	Símbolos utilizados	27
2.2.1	Símbolos utilizados no manual	27
3	Características técnicas	27
3.1	Conformidade	27
3.1.1	Certificações	27
3.1.2	Teste de fábrica	27
3.2	Dados técnicos	28
4	Descrição do produto	30
4.1	Descrição geral	30
4.2	Princípio de funcionamento	30
4.2.1	Regulação ar/gás	30
4.2.2	Combustão	30
4.2.3	Produção de água quente sanitária e aquecimento	30
4.3	Descrição do painel de controlo	31
4.3.1	Descrição	31
4.3.2	Significado dos símbolos no visor	31
5	Funcionamento	32
5.1	Arranque	32
5.1.1	Procedimento para primeiro arranque	32
5.1.2	Alterar a temperatura de ida do aquecimento	32
5.1.3	Alterar a temperatura da água quente sanitária (AQS)	32
5.2	Desativação	33
5.2.1	Desligar o aquecimento e a água quente sanitária (AQS)	33
5.3	Proteção antigelo	33
6	Definições	33
6.1	Lista de parâmetros	33
6.2	Ler contadores	35
7	Manutenção	35
7.1	Generalidades	35
7.2	Instruções de manutenção	35
7.2.1	Enchimento da instalação	36
7.2.2	Purgar a instalação	36
7.3	Notificação de manutenção	36
8	Resolução de problemas	37
8.1	Falhas temporárias e permanentes	37
8.2	Códigos de erro	37
9	Eliminação	42
9.1	Eliminação e reciclagem	42
10	Ambiental	43
10.1	Poupança de energia	43
11	Anexo	43
11.1	Ficha de produto - Caldeiras combinadas	43
11.2	Ficha de produto - Dispositivos de controlo de temperatura	44

1 Segurança

1.1 Instruções gerais de segurança

Este aparelho pode ser utilizado por crianças a partir dos oito anos de idade e por pessoas com incapacidade física, sensorial ou mental, ou com falta de experiência e conhecimentos, desde que sejam supervisionadas, recebam instruções de como utilizar o aparelho de modo seguro e compreendam os perigos associados. As crianças não devem brincar com o aparelho. A limpeza e manutenção pelo utilizador não devem ser realizadas por crianças sem supervisão.

**Cuidado**

Não toque na tubagem dos gases de combustão. Dependendo das definições da caldeira, a temperatura da tubagem dos gases de combustão pode exceder os 60 °C.

**Cuidado**

Não toque nos radiadores por períodos prolongados. Dependendo das definições da caldeira, a temperatura dos radiadores poderá exceder os 60 °C.

**Cuidado**

Tome precauções com a água quente sanitária. Dependendo das definições da caldeira, a temperatura da água quente sanitária poderá exceder os 65°C.

**Cuidado**

Antes de qualquer intervenção, desligue a alimentação da caldeira.

**Advertência**

O dreno de condensação não deve ser substituído ou selado. Se for utilizado um sistema de neutralização do condensado, o sistema deve ser limpo regularmente de acordo com as instruções fornecidas pelo fabricante.

**Perigo**

Caso sinta o odor a gás:

1. Não utilize uma chama nua, não fume, nem acione contactos ou interruptores elétricos (campainha, luz, motor, elevador, etc.).
2. Interrompa a alimentação do gás.
3. Abra as janelas.
4. Evacue a propriedade.
5. Contacte um técnico qualificado.

**Perigo**

Caso sinta o odor a gases de combustão:

1. Desligue o aparelho.
2. Abra as janelas.
3. Evacue a propriedade.
4. Contacte um técnico qualificado.

**Perigo**

Não pulverize aerossóis perto deste aparelho quando este estiver a funcionar.

**Perigo**

Não utilize e/ou deposite materiais altamente inflamáveis (combustíveis, diluentes, papel, etc.) perto da caldeira.

**Perigo**

Não coloque nada encostado ou em cima deste aparelho.

**Perigo**

Não modifique este aparelho.

1.2 Recomendações



Advertência

A instalação e manutenção da caldeira devem ser efetuadas por um instalador qualificado, em conformidade com as regulamentações locais e nacionais.



Advertência

A desmontagem e eliminação da caldeira devem ser efetuadas por um instalador qualificado em conformidade com a normativa local e nacional aplicáveis.



Perigo

Por motivos de segurança, recomendamos a instalação de detetores de fumo e CO em locais adequados na sua casa.



Cuidado

- Certifique-se de que é possível aceder sempre à caldeira.
- A caldeira tem de ser instalada numa zona abrigada de congelamento.
- Se o cabo de alimentação estiver permanentemente ligado, é necessário instalar sempre um interruptor principal bipolar com uma distância mínima de 3 mm (60335-1).
- Drene a caldeira e o sistema de aquecimento central se a divisão não for utilizada durante um longo período de tempo ou se existir risco de congelamento.
- A proteção antigelo não funciona se a caldeira estiver desligada.
- O sistema de proteção protege apenas a caldeira, não o sistema.
- Verifique regularmente a pressão de água no sistema. Se a pressão de água for inferior a 0,8 bar, o sistema tem de ser cheio (pressão de água recomendada entre 1,0 e 2 bar).



Importante

Mantenha este documento perto da caldeira.



Importante

As etiquetas com instruções e avisos não devem ser removidas ou cobertas e devem estar totalmente legíveis durante toda a vida útil da caldeira. Os autocolantes com instruções e recomendações deteriorados ou ilegíveis devem ser imediatamente substituídos.



Importante

A caldeira apenas poderá ser modificada após autorização escrita da Baxi



Perigo

Todos os diversos componentes da embalagem (sacos de plástico, poliestireno, etc.) devem ser mantidos fora do alcance das crianças porque são potencialmente perigosos.

1.3 Responsabilidades

1.3.1 Responsabilidade do utilizador

Para garantir o bom funcionamento do sistema, deve respeitar as seguintes instruções:

- Ler e respeitar as instruções constantes dos manuais fornecidos com o aparelho.
- Contactar um técnico qualificado para realizar a instalação e a primeira colocação em serviço.
- Pedir ao instalador que lhe explique a instalação.
- Mandar efetuar as inspeções e manutenção necessárias por um instalador qualificado.
- Conservar os manuais de instruções em bom estado e num local próximo do aparelho.

1.3.2 Responsabilidade do instalador

O instalador é responsável pela instalação e tem de respeitar as seguintes instruções:

- Ler e respeitar as instruções constantes dos manuais fornecidos com o aparelho.
- Instalar o aparelho de acordo com as leis e normas em vigor.
- Fornecer explicações sobre a instalação ao utilizador.
- Se for necessária manutenção, avisar o utilizador da obrigação de verificar o aparelho e mantê-lo numa boa condição de funcionamento.
- Fornece todos os manuais de instruções ao utilizador.

1.3.3 Responsabilidade do fabricante

Os nossos produtos são fabricados em conformidade com os requisitos das várias diretivas aplicáveis. São portanto fornecidos com marcação **CE** e quaisquer documentos necessários. No interesse da qualidade dos nossos produtos, esforçamo-nos constantemente por melhorá-los. Portanto reservamos o direito de modificar as especificações disponibilizadas neste documento.

A nossa responsabilidade enquanto fabricante não pode ser invocada nos seguintes casos:

- Incumprimento das instruções de instalação e manutenção do aparelho.
- Incumprimento das instruções de utilização do aparelho.
- Ausência de manutenção ou manutenção insuficiente do aparelho.

2 Sobre este manual

2.1 Generalidades

Este manual destina-se aos utilizadores das caldeiras CUBIC

2.2 Símbolos utilizados

2.2.1 Símbolos utilizados no manual

Este manual utiliza vários níveis de perigo para chamar a atenção para instruções especiais. Fazemos isso para aumentar a segurança do utilizador, para evitar problemas e para garantir o correto funcionamento do aparelho.

**Perigo**

Risco de situações perigosas que podem resultar em ferimentos pessoais graves.

**Perigo de choque elétrico**

Risco de choque elétrico.

**Advertência**

Risco de situações perigosas que podem resultar em ferimentos pessoais ligeiros.

**Cuidado**

Risco de danos materiais.

**Importante**

Tenha em atenção: informações importantes.

**Ver**

Use como referência outros manuais ou páginas neste manual.

3 Características técnicas

3.1 Conformidade

3.1.1 Certificações

O aparelho está certificado e em conformidade com todos atuais regulamentos e normas nacionais.

3.1.2 Teste de fábrica

Antes de saírem da fábrica, todos os aparelhos são idealmente configurados e testados quanto a:

- Segurança do sistema elétrico
- Ajuste de (O₂/CO₂).
- Função de água quente sanitária (apenas para caldeiras bitérmicas)
- Estanquidade do circuito de aquecimento
- Estanquidade do circuito de água sanitária

- Estanquidade do circuito de gás
- Definição de parâmetros.

3.2 Dados técnicos

Sep.19 Definições técnicas para aquecedores combinados com caldeiras

CUBIC			24/24 F	28/28 F
Caldeira de condensação			Sim	Sim
Caldeira de baixa temperatura ⁽¹⁾			Não	Não
Caldeira B1			Não	Não
Aquecedor de ambiente de cogeração			Não	Não
Aquecedor combinado			Sim	Sim
Potência calorífica nominal	<i>Prated</i>	kW	20	24
Potência calorífica útil à potência calorífica nominal e em regulação de alta temperatura ⁽²⁾	<i>P4</i>	kW	20	24
Potência calorífica útil a 30% da potência calorífica nominal e em regulação de baixa temperatura ⁽¹⁾	<i>P1</i>	kW	6,7	8,1
Aquecimento ambiente – eficiência energética sazonal	<i>ηs</i>	%	94	94
Eficiência útil à potência calorífica nominal e regulação de alta temperatura ⁽²⁾	<i>η4</i>	%	88,2	88,0
Eficiência útil a 30% da potência calorífica nominal e em regulação de baixa temperatura ⁽¹⁾	<i>η1</i>	%	99,0	98,8
Consumo de eletricidade auxiliar				
Carga total	<i>elmax</i>	kW	0,027	0,035
Carga parcial	<i>elmin</i>	kW	0,012	0,012
Modo de espera	<i>PSB</i>	kW	0,004	0,004
Outros elementos				
Perda de calor em modo de vigília	<i>Pstby</i>	kW	0,04	0,04
Consumo de energia do queimador de ignição	<i>Pign</i>	kW	-	-
Consumo anual de energia	<i>QHE</i>	GJ	61	74
Nível de potência sonora, no interior	<i>LWA</i>	dB	50 (20 kW CH)	51 (24 kW CH)
Emissões de óxidos de azoto	NOx	mg/kWh	32	30
Parâmetros relativos a água quente sanitária				
Perfil de carga declarado			XL	XL
Consumo diário de eletricidade	<i>Qelec</i>	kWh	0,192	0,162
Consumo anual de eletricidade	<i>AEC</i>	kWh	42	36
Aquecimento de água – eficiência energética	<i>ηwh</i>	%	88	85
Consumo diário de combustível	<i>Qfuel</i>	kWh	21,82	22,75
Consumo anual de combustível	<i>AFC</i>	GJ	17	17
(1) O regime de baixa temperatura implica uma temperatura de retorno (na entrada da caldeira) de 30 °C para as caldeiras de condensação, de 37 °C para as caldeiras de baixa temperatura e de 50 °C para outros tipos de aquecedores. (2) Uma regulação de alta temperatura implica uma temperatura de retorno de 60 °C na entrada da caldeira e uma temperatura de ida de 80 °C na saída da caldeira				

Sep.20 Generalidades

CUBIC			24/24 F	28/28 F
Potência calorífica nominal (Qn) para água quente sanitária	kW		24,7	28,9
Potência calorífica nominal (Qn) com acumulador de água quente sanitária	kW		-	-
Potência calorífica nominal (Qn) para aquecimento	kW		20,6	24,7

CUBIC		24/24 F	28/28 F
Potência de aquecimento reduzida (Qn) 80/60 °C	kW	4,9	6,0
Potência calorífica nominal (Pn) para água quente sanitária	kW	24	28
Potência calorífica nominal (Pn) com acumulador de água quente sanitária	kW	-	-
Potência calorífica nominal (Pn) 80/60 °C para aquecimento	kW	20	24
Potência calorífica nominal (Pn) 50/30 °C para aquecimento	kW	21,8	26,1
Potência calorífica reduzida (Pn) 80/60 °C	kW	4,8	5,8
Potência calorífica reduzida (Pn) 50/30 °C	kW	5,2	6,3
Eficiência nominal 50/30 °C (Hi)	%	105,8	105,6

Sep.21 Características do circuito de aquecimento

CUBIC		24/24 F	28/28 F
Pressão máxima	bar	3,0	3,0
Pressão dinâmica mínima	bar	0,5	0,5
Gama de temperaturas para circuito de aquecimento	°C	25÷80	25÷80
Capacidade de água do vaso de expansão	l	7,0	7,0
Pressão mínima do vaso de expansão	bar	0,8	0,8

Sep.22 Características do circuito de água sanitária

CUBIC		24/24 F	28/28 F
Pressão máxima	bar	8,0	8,0
Pressão dinâmica mínima	bar	0,15	0,15
Caudal mínimo de água	l/min	2,0	2,0
Caudal específico (D)	l/min	11,5	13,4
Gama de temperaturas para circuito de água sanitária	°C	35÷60	35÷60
Produção de água sanitária com $\Delta T = 25$ °C	l/min	13,8	16,1
Produção de água sanitária com $\Delta T = 35$ °C	l/min	9,8	11,5

Sep.23 Características de combustão

CUBIC		24/24 F	28/28 F
Consumo do gás G20 (Qmáx)	m ³ /h	2,61	3,06
Consumo do gás G20 (Qmáx) com acumulador de água quente sanitária	m ³ /h	-	-
Consumo do gás G20 (Qmín)	m ³ /h	0,52	0,63
Consumo do gás propano G31 (Qmáx)	kg/h	1,92	2,24
Consumo do gás propano G31 (Qmáx) com acumulador de água quente sanitária	kg/h	-	-
Consumo do gás propano G31 (Qmín)	kg/h	0,38	0,47
Diâmetro de tubos de descarga separados	mm	80/80	80/80
Diâmetro das condutas de evacuação concêntricas	mm	60/100	60/100
Caudal mássico dos fumos (máx)	kg/s	0,011	0,013
Caudal mássico dos fumos (máx) com acumulador de água quente sanitária	kg/s	-	-
Caudal mássico dos fumos (mín)	kg/s	0,002	0,003
Temperatura dos fumos	°C	80	80

Sep.24 Características elétricas

CUBIC		24/24 F	28/28 F
Tensão de alimentação	V	230	230
Frequência da alimentação elétrica	Hz	50	50

CUBIC		24/24 F	28/28 F
Potência elétrica nominal	W	90	100
Potência elétrica nominal com acumulador de água quente sanitária	W	-	-

Sep.25 Outras características

CUBIC		24/24 F	28/28 F
Grau de proteção contra humidade (EN 60529)	IP	X5D	X5D
Peso líquido quando vazio/cheio de água	kg	28,5/30,5	30,0/32,0
Dimensões (altura/largura/profundidade)	mm	700/395/285	700/395/285

4 Descrição do produto

4.1 Descrição geral

Esta caldeira de condensação alimentada a gás serve para aquecer água até uma temperatura inferior ao ponto de ebulição à pressão atmosférica. Deve ser ligada a uma instalação de aquecimento e a um sistema de distribuição de água quente sanitária que sejam compatíveis com as suas prestações e a sua potência. Características desta caldeira:

- Baixas emissões de poluentes,
- Aquecimento altamente eficiente,
- Produtos da combustão evacuados através de um conector para condutas coaxiais ou separadas,
- Painel de controlo frontal com ecrã,
- Leve e compacta.

4.2 Princípio de funcionamento

4.2.1 Regulação ar/gás

Este ar é aspirado pelo ventilador e o gás é injetado diretamente à altura do Venturi. A velocidade de rotação do ventilador é regulada automaticamente pela placa eletrónica com base nas definições de regulação. O gás e o ar são misturados no coletor. A relação gás/ar garante que as quantidades de gás e ar sejam ajustadas corretamente a fim de se obter sempre a combustão ideal. A mistura gás/ar é injetada no queimador na parte dianteira do permutador. Aqui, o dispositivo de ignição elétrica inflama a mistura com uma série de faíscas, produzindo energia térmica.

4.2.2 Combustão

O queimador aquece a água de aquecimento que circula no permutador de calor. Quando a temperatura dos gases da combustão for mais baixa do que o ponto de orvalho (cerca de 55 °C), o vapor de água contido nos gases da combustão condensa no permutador de calor do lado dos fumos. O calor que é recuperado durante este processo de condensação (o calor latente ou de condensação) é também transferido para a água de aquecimento. Os gases da combustão, assim que tiverem arrefecido, são descarregados através do tubo de evacuação. A água condensada é descarregada através de um sifão.

4.2.3 Produção de água quente sanitária e aquecimento

Em caldeiras utilizadas para aquecimento e para produção de água quente sanitária, a água sanitária é aquecida por um permutador de calor placa a placa de água integrado. A válvula de três vias fornece água quente ao sistema de aquecimento central ou ao permutador de calor de placas para produção de água quente sanitária. Um sensor de caudal deteta que foi aberta uma torneira de água quente e comunica-o à placa eletrónica, que comuta a válvula de três vias para a posição de água quente e ativa a bomba.

A válvula de três vias é uma válvula de mola e só consome energia elétrica quando comuta de uma posição para a outra. É dada prioridade ao pedido de calor no modo de água sanitária.

4.3 Descrição do painel de controlo

4.3.1 Descrição

Fig.7 Descrições das teclas

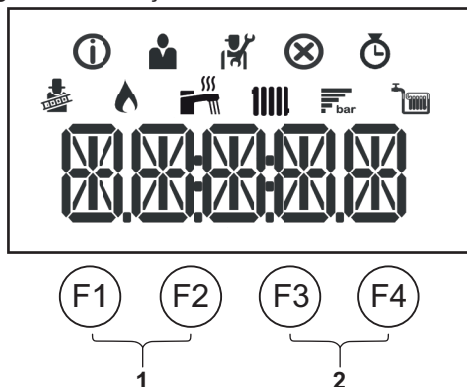

BO-0000243

Sep.26 TECLAS DO AQUECIMENTO E AQS

	<p>AQUECIMENTO: prima a tecla F3 para definir a temperatura de ida da instalação de aquecimento (intervalo de ajuste 25+80 °C).</p> <ul style="list-style-type: none"> • prima a tecla F2 para reduzir a temperatura; • prima a tecla F3 para aumentar a temperatura;
	<p>ÁGUA QUENTE SANITÁRIA: prima a tecla F2 para definir a temperatura da água quente sanitária (intervalo de ajuste 35+60 °C).</p> <ul style="list-style-type: none"> • prima a tecla F2 para reduzir a temperatura; • prima a tecla F3 para aumentar a temperatura;

Sep.27 TECLAS

F1	Rearme manual/Esc: Voltar ao nível anterior.
F2	Reduz o valor selecionado / Percorrer a barra de menus para a esquerda.
F3	Aumenta o valor selecionado / Percorrer a barra de menus para a direita.
F4	Tecla Enter: Confirma a seleção ou o valor.
1	<p>Teclas da função de análise de combustão</p> <p> Importante Prima as teclas F1 e F2 em simultâneo</p>
2	<p>Teclas de menu</p> <p> Importante Prima as teclas F3 e F4 em simultâneo</p>

4.3.2 Significado dos símbolos no visor

Sep.28 Símbolos no visor

	O modo de análise de combustão está ativado (funcionamento forçado com potência máxima ou mínima para a medição de O ₂ /CO ₂).
	O queimador está ligado.
	Apresentação da pressão da água no sistema.
	O funcionamento AQS está ativado. (*)
	O funcionamento do modo de aquecimento está ativado. (*)
	Menu Informações: ver vários valores atuais.
	Menu Utilizador: os parâmetros do nível Utilizador podem ser configurados.
	Menu Instalador: o parâmetro do nível Instalador pode ser configurado.
	Menu Erros: podem ser visualizados erros.
	Menu Contadores: podem ser visualizados vários contadores.

Importante

(*) Se o símbolo piscar, significa que está em curso uma solicitação de calor.

5 Funcionamento

5.1 Arranque

5.1.1 Procedimento para primeiro arranque

A seguinte informação aparece no ecrã quando é ligada a alimentação elétrica da caldeira:

1. Aparece a mensagem "INIT", a indicar que a fase de "Inicialização" está ativa (alguns segundos);
2. Aparece a versão de software "Vxx.xx." (dois segundos);
3. Aparece a versão de software para as definições da caldeira "Pxx.xx." (dois segundos);
4. A fase de purga da caldeira e instalação de aquecimento iniciou. Durante o funcionamento, o ecrã mostra de modo alternado "-----", a palavra "DEAIR" e o valor da pressão para o circuito de aquecimento. Esta fase dura 6 minutos e 20 segundos; no fim, a caldeira está pronta para funcionamento;
5. Aparecem o símbolo  e o valor de pressão da água da instalação "x.x".

No caso de uma falha de energia, o procedimento será repetido desde o início.

Para ativar uma solicitação de aquecimento, o termóstato ambiente tem de estar definido para uma temperatura acima da temperatura atual (ou deve abrir-se uma torneira de água sanitária.)

5.1.2 Alterar a temperatura de ida do aquecimento

Fig.8 Percorrer os menus e/ou as definições



BO-0000271-2

1. Prima a tecla **F3** para seleccionar a temperatura de ida do aquecimento central. Prima as teclas **F2 – F3** para definir a temperatura requerida.
2. Prima a tecla **F4** para confirmar o valor ou aguarde alguns segundos até o valor ser guardado automaticamente.



Importante

A temperatura de ida é ajustada automaticamente no caso de utilização de:

- Regulador **OpenTherm**
- Sensor exterior
- Termóstato modulante BAXI CONNECT

5.1.3 Alterar a temperatura da água quente sanitária (AQS)

Fig.9 Percorrer os menus e/ou as definições

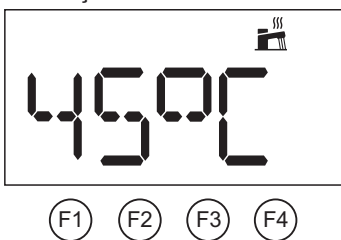

BO-0000271-3

1. Prima a tecla **F2** para regular a temperatura da água quente sanitária. Prima a tecla **F2** para seleccionar a temperatura da água quente sanitária. Prima as teclas **F2 - F3** para definir a temperatura requerida.
2. Prima a tecla **F4** para confirmar o valor ou aguarde alguns segundos até o valor ser guardado automaticamente.

5.2 Desativação

5.2.1 Desligar o aquecimento e a água quente sanitária (AQS)

Fig.10 Desativar o funcionamento em modo de aquecimento

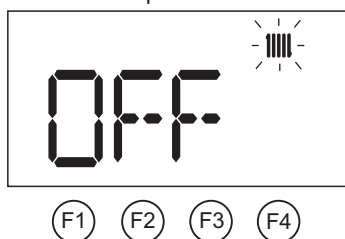

BO-0000271-4

Para desativar o funcionamento da caldeira em modo aquecimento:

- Prima a tecla **F3** para selecionar a temperatura de ida do aquecimento central.
- Prima repetidamente a tecla **F2** até ser apresentado **OFF**.
- Prima a tecla **F4** para confirmar. O aquecimento foi desligado.



Importante

O aquecimento é desativado, mas a função de proteção anticongelamento e a operação de AQS continuam ativas

Fig.11 Desativação do funcionamento no modo de água sanitária (AQS)

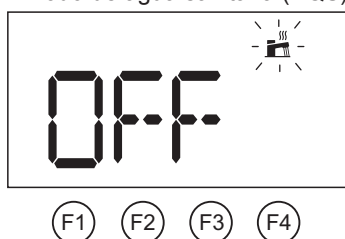

BO-0000271-5

Para desativar o funcionamento da caldeira em modo de água quente sanitária:

- Prima a tecla **F2** para selecionar a temperatura da água quente sanitária.
- Prima repetidamente a tecla **F2** até ser apresentado **OFF**.
- Prima a tecla **F4** para confirmar. A AQS desliga.

Para desligar completamente a caldeira:

- desligue a alimentação do aparelho utilizando o interruptor bipolar instalado a montante da caldeira e feche a torneira de gás.



Importante

Nesta condição, a caldeira e a instalação de aquecimento não estão protegidas contra gelo.

5.3 Proteção antigelo

É boa ideia evitar que a instalação de aquecimento drene completamente, uma vez que mudar a água pode resultar na formação de depósitos de calcário desnecessários e prejudiciais no interior da caldeira e nos elementos de aquecimento. Se a instalação térmica não se destina a ser utilizada durante os meses de inverno e existir risco de congelação, recomendamos misturar soluções adequadas de anticongelante concebidas para uma finalidade específica (por ex., propilenoglicol, que contenha inibidores do calcário e da corrosão) com a água da instalação. O sistema de controlo eletrónico da caldeira inclui uma função "antigelo" para o sistema de aquecimento. Esta função ativa a bomba da caldeira quando a temperatura de ida do sistema de aquecimento descer abaixo dos 7 °C. Se a temperatura da água atingir os 4 °C, o queimador é ligado, elevando a temperatura da água do sistema para os 10 °C. Quando este valor for alcançado, o queimador desliga-se e a bomba continua a trabalhar durante mais 15 minutos.



Importante

A função de proteção antigelo não funcionará se não for fornecida energia elétrica à caldeira ou se a torneira de fornecimento de gás estiver fechada.

6 Definições

6.1 Lista de parâmetros

Sep.29 Quadro de parâmetros

Designação	Descrição	Valor de fábrica	Mínimo	Máximo	Nível
AP016	Funcionamento AqC 0: Desligado 1: Ligado	1	–	–	Utilizador
AP017	Água quente sanitária (AQS) 0: Desligado 1: Ligado	1	–	–	Utilizador

Designação	Descrição	Valor de fábrica	Mínimo	Máximo	Nível
AP073	Temperatura exterior média [°C] quando comuta de modo verão/inverno (com sensor exterior)	22	10	30	Utilizador
AP074	Modo de verão forçado (com sensor exterior). Uso sanitário (AQS) ativado e aquecimento desativado. 0: Automático de acordo com AP073 1: Verão	0	–	–	Utilizador
DP004	Função de proteção contra a Legionella 0: Desativado 1: Semanal 2: Diária (apenas disponível com unidade ambiente)	0	–	–	Utilizador
DP070	Ponto de definição da temperatura da água quente sanitária. Em caso de funcionamento com um acumulador de AQS e programação via unidade ambiente correspondente ao ponto de definição de conforto [°C] * Depende do mercado	(55/60) *	35	(60/65) *	Utilizador
DP200	Modo AQS: 0: Programação da água quente sanitária (apenas disponível com unidade ambiente) 1: Manual (caldeira com depósito acumulador) – Pré-aquecimento ativo (caldeira instantânea) ** 2: Anticongelamento (caldeira com depósito acumulador) – Sem pré-aquecimento (caldeira instantânea)*	2 (*) / 1 (**)	–	–	Utilizador

Sep.30 Quadro de definições com BAXI CONNECT

Designação	Descrição	Valor de fábrica	Mínimo	Máximo	Nível
CP060	Temperatura ambiente pretendida (°C) na zona, no período de férias/antigelo	6	5	20	Utilizador
CP081	Temperatura (°C) definida por atividade de HOME na zona	20	5	30	Utilizador
CP082	Temperatura (°C) definida por atividade de AWAY na zona	6	5	30	Utilizador
CP083	Temperatura (°C) definida por atividade de MORNING na zona	21	5	30	Utilizador
CP084	Temperatura (°C) definida por atividade de EVENING na zona	22	5	30	Utilizador
CP085	Temperatura (°C) definida por atividade de CUSTOM na zona	20	5	30	Utilizador
CP200	Temperatura ambiente pretendida (°C) para a zona no modo manual	20	5	30	Utilizador
CP250	Correção da temperatura medida pela unidade ambiente	0	-5	+5	Utilizador
CP320	Modo de funcionamento da zona 0: Programação horária 1: Manual 2: Desligado	0	–	–	Utilizador
CP510	Ajuste temporário temp. ambiente da zona	20	5	30	Utilizador
CP550	Modo apoio externo 0: Desativado 1: Ativado	0	–	–	Utilizador
CP570	Programa horário selecionado pelo utilizador 0: Programa 1 1: Programa 2 2: Programa 3	0	–	–	Utilizador

Designação	Descrição	Valor de fábrica	Mínimo	Máximo	Nível
DP060	Programa horário selecionado para AQS 0: Programa 1 1: Programa 2 2: Programa 3	0	-	-	Utilizador
DP080	Ponto de definição reduzido da temperatura para acumulador de água quente sanitária [°C]	35	10	60	Utilizador
DP337	Ponto de definição da temperatura da água quente sanitária para o período de férias [°C]	10	10	60	Utilizador

6.2 Ler contadores

Proceda como indicado a seguir para aceder ao menu:

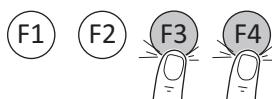

BO-0000272-3

- Prima em simultâneo as teclas **F3 - F4**;
- O símbolo pisca no ecrã;
- Prima as teclas **F2-F3** até alcançar o símbolo ; depois, prima a tecla **F4** para confirmar;
- Prima as teclas **F2 - F3** até alcançar o contador pretendido; depois, prima a tecla **F4** para confirmar;
- Prima as teclas **F2-F3** até alcançar o contador pretendido; depois, prima a tecla **F4** para confirmar
- Prima **F1** para sair.

Sep.31 Lista de contadores (só de leitura)

Contadores	Nível	Descrição
AC001	Utilizador	Número de horas de alimentação elétrica da caldeira
AC005	Utilizador	Consumo de energia indicativo [kWh] no modo de aquecimento
AC006	Utilizador	Consumo de energia indicativo [kWh] no modo de água quente sanitária (AQS)
GC007	Utilizador	Tentativas de arranque falhadas

7 Manutenção

7.1 Generalidades

A caldeira não requer manutenção complexa. Recomendamos, no entanto, a sua inspeção frequente e a sua manutenção a intervalos regulares.

A manutenção da caldeira deve ser efetuada por um instalador qualificado em conformidade com a regulamentação local e nacional.

- Certifique-se de que a caldeira está desligada da alimentação elétrica.
- Substitua as peças usadas ou com defeito por peças originais.
- Durante as operações de controlo e manutenção, substitua sempre todas as juntas das peças removidas.
- Verifique se todas as juntas estão corretamente posicionadas (a posição está correta e nivelada na ranhura correspondente, que é estanque à água e ao ar).
- A água (gotas, salpicos) não deve entrar em contacto com as partes elétricas da caldeira durante as operações de inspeção e manutenção devido a risco de choques elétricos.

7.2 Instruções de manutenção

Para garantir a segurança, funcionalidade e eficiência ideal da caldeira ao longo do tempo, esta tem de ser inspecionada anualmente pelo serviço de assistência técnica da Baxi. Uma manutenção cuidadosa é sempre uma fonte de segurança e poupança na gestão da instalação.

Verifique periodicamente se a pressão, apresentada no ecrã, se encontra entre **1 - 1,5 bar** quando a instalação está fria . Se for inferior, abra a torneira de enchimento na instalação. Recomendamos abrir esta torneira muito lentamente para ajudar a purga do ar.

i Importante

O aparelho está equipado com um pressóstato que irá prevenir que a caldeira funcione com a pressão demasiado baixa. Se a pressão diminuir frequentemente, peça ajuda ao seu instalador ou ao serviço de assistência técnica Baxi.

7.2.1 Enchimento da instalação



Cuidado

É recomendável prestar particular atenção ao encher o sistema de aquecimento. Abra as torneiras termostáticas que estiverem instaladas no sistema e deixe a água correr lentamente de modo a evitar a formação de bolsas de ar no interior do circuito primário, até que seja atingida a pressão de funcionamento necessária. Por fim, purgue quaisquer elementos radiantes no sistema. A Baxi não assume nenhuma responsabilidade por danos decorrentes da presença de bolhas de ar dentro do permutador de calor devido a observância incorreta ou aproximada do indicado acima.

1. Encha o sistema até a pressão atingir entre 1,0 e 1,5 bar.

7.2.2 Purgar a instalação

Qualquer eventual resíduo de ar na caldeira, nos tubos ou nas válvulas deve ser removido de forma a evitar ruídos perturbadores que possam ser gerados durante o aquecimento ou consumo de água. Para tal, proceda da seguinte forma:

Fig.12 Purgar a instalação

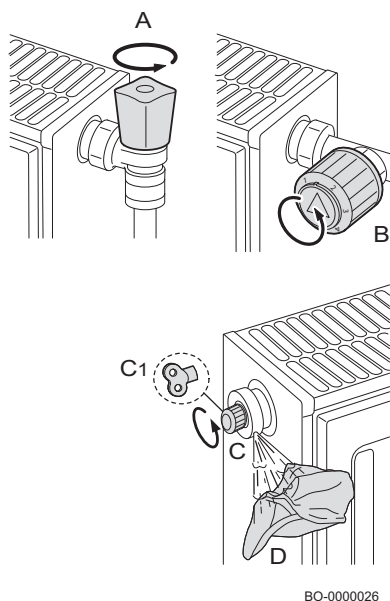

1. Abra as válvulas A e B de todos os radiadores ligados ao sistema de aquecimento.
2. Defina o termostato ambiente para a temperatura mais elevada possível.
3. Aguarde até os radiadores estarem quentes.
4. Defina o termostato ambiente para a temperatura mais baixa possível.
5. Aguarde cerca de dez minutos, até que os radiadores arrefeçam.
6. Purgue os radiadores. Comece pelos andares de baixo.
7. Abra a válvula do purgador de ar, (C) ou (C1), colocando um pano (D) sobre a ligação.
8. Aguarde até que a água saia da válvula do purgador de ar e feche a válvula.
9. Coloque um pano por cima da válvula do purgador de ar e abra-a.



Importante

Tenha cuidado, uma vez que a água ainda pode estar quente.



Importante

Se a pressão hidráulica no sistema de aquecimento for inferior a 0,8 bar, recomenda-se a reposição da pressão (pressão hidráulica recomendada para o sistema entre 1,0 e 1,5 bar).

7.3 Notificação de manutenção

Se a caldeira tiver de ser alvo de manutenção, aparece uma mensagem de solicitação no ecrã. Utilize a notificação de assistência automática para manutenção preventiva, de modo a reduzir as interrupções ao mínimo.

É necessário fazer o seguimento de uma mensagem de manutenção no espaço de 2 meses. Contacte o seu instalador logo que possível.

8 Resolução de problemas

8.1 Falhas temporárias e permanentes

São apresentados dois tipos de avisos: temporários ou permanentes. O primeiro aviso apresentado no ecrã é uma letra seguida de um número de dois dígitos. A letra indica o tipo de falha: temporária (**A** ou **H**) ou permanente (**E**). O número indica o grupo em que a falha que ocorreu é classificada de acordo com o impacto sobre o funcionamento seguro e fiável. O segundo aviso consiste num número de dois dígitos que indica o tipo de falha que ocorreu (consulte as tabelas de falhas que se seguem).

FALHA TEMPORÁRIA (A/H.x.x.)

Uma falha temporária é apresentada no ecrã através da letra "A" ou "H" seguida de um número (grupo). Uma falha temporária é um tipo de falha que não causa uma paragem permanente da caldeira. Tem as seguintes características:

A: O aparelho continua a funcionar. Desaparece logo que a causa seja eliminada.

H: Desaparece quando a condição de erro é removida, nalguns casos mesmo após 10 minutos.

FALHA PERMANENTE (E.x.x)

Uma falha permanente é apresentada no ecrã através da letra "E" seguida de um número (grupo). Prima a tecla **RESET** durante 1 segundo. Se forem frequentemente apresentadas falhas, contacte um técnico qualificado.

E: Paragem, REARME necessário.

8.2 Códigos de erro

Sep.32 Lista de falhas temporárias

ECRÃ		DESCRIÇÃO DE FALHAS TEMPORÁRIAS	CAUSA – verificação/solução <i>É necessário um instalador para a maioria das verificações e soluções.</i>
Código do grupo	Código específico		
H.00	.42	Sensor de pressão aberto/avariado	PROBLEMA COM SENSOR/LIGAÇÃO Verificar o funcionamento do sensor de pressão Verifique a ligação sensor/placa eletrónica
H.01	.00	Falha de comunicação temporária na placa eletrónica	O erro é resolvido automaticamente
H.01	.05	Alcançado valor máximo da diferença de temperatura entre ida e retorno.	CIRCULAÇÃO INSUFICIENTE Verificar a circulação na caldeira/instalação Ativar um ciclo de purga manual Verificar a pressão da instalação OUTRAS CAUSAS Verificar a limpeza do permutador Verificar o funcionamento dos sensores da temperatura Verificar a ligação do sensor de temperatura
H.01	.08	Aumento demasiado rápido da temperatura de ida no modo de aquecimento.	CIRCULAÇÃO INSUFICIENTE Verificar a circulação na caldeira/instalação Ativar um ciclo de purga manual Verificar a pressão da instalação Verifique o funcionamento da bomba OUTRAS CAUSAS Verificar a limpeza do permutador Verificar o funcionamento dos sensores da temperatura Verificar a ligação do sensor de temperatura
H.01	.14	Alcançado valor máximo da temperatura de ida ou de retorno.	CIRCULAÇÃO INSUFICIENTE Verificar a circulação na caldeira/instalação Ativar um ciclo de purga manual

ECRÃ		DESCRIÇÃO DE FALHAS TEMPORÁRIAS	CAUSA – verificação/solução <i>É necessário um instalador para a maioria das verificações e soluções.</i>
Código do grupo	Código específico		
H.01	.18	Sem circulação de água (temporária).	CIRCULAÇÃO INSUFICIENTE Verificar a pressão da instalação Ativar um ciclo de purga manual Verifique o funcionamento da bomba Verificar a circulação na caldeira/instalação ERRO DO SENSOR DE TEMPERATURA Verificar o funcionamento dos sensores da temperatura Verificar a ligação do sensor de temperatura
H.01	.21	Aumento demasiado rápido da temperatura de ida durante o funcionamento em água quente sanitária.	CIRCULAÇÃO INSUFICIENTE Verificar a pressão da instalação Ativar um ciclo de purga manual Verifique o funcionamento da bomba Verificar a circulação na caldeira/instalação ERRO DO SENSOR DE TEMPERATURA Verificar o funcionamento dos sensores da temperatura Verificar a ligação dos sensores da temperatura
H.02	.00	Reinicialização em curso.	Resolve-se automaticamente
H.02	.02	A aguardar a introdução das definições de configuração (CN1,CN2).	CONFIGURAÇÃO CN1/CN2 EM FALTA Configurar CN1/CN2
H.02	.03	Definições de configuração (CN1,CN2) não introduzidas corretamente.	Verificar a configuração CN1/CN2 Configurar CN1/CN2 corretamente
H.02	.04	Não é possível ler as regulações da placa eletrónica.	ERRO NA PLACA ELETRÓNICA PRINCIPAL Configurar CN1/CN2 Substituir a placa eletrónica principal
H.02	.05	Definição em memória não compatível com o tipo de placa eletrónica da caldeira.	Contacte um técnico qualificado
H.02	.07	Baixa pressão no circuito de aquecimento (enchimento de água necessário).	Verificar a pressão da instalação e repor Verificar a pressão do vaso de expansão Verificar a existência de fugas na caldeira/instalação
H.02	.09	Paragem parcial da caldeira (função antigelo ativa)	SINAL A INDICAR ENTRADA BLOQUEADORA Contacto X15 aberto, verificar os dispositivos ligados Erro de configuração do parâmetro: verificar AP001
H.02	.10	Paragem total da caldeira (função antigelo não ativa)	SINAL A INDICAR ENTRADA BLOQUEADORA Contacto X15 aberto, verificar os dispositivos ligados Erro de configuração do parâmetro: verificar AP001
H.02	.70	Teste de recuperação de calor da unidade externa falhou	Erro de acessório da placa eletrónica SCB-09 Verificar o dispositivo ligado ao contacto X9
H.03	.00	Sem dados de identificação para o dispositivo de segurança da caldeira.	ERRO NA PLACA ELETRÓNICA PRINCIPAL Contacte um técnico qualificado
H.03	.02	Perda temporária da chama	PROBLEMA DO ELÉTRODO Verificar a ligação do eletrodo e a cablagem Verificar o estado do eletrodo FORNECIMENTO DE GÁS Verificar a pressão do gás fornecido Verificar a calibração da válvula do gás TUBOS DE EVACUAÇÃO DE FUMOS Verificar os tubos e o terminal

ECRÃ		DESCRIÇÃO DE FALHAS TEMPORÁRIAS	CAUSA – verificação/solução <i>É necessário um instalador para a maioria das verificações e soluções.</i>
Código do grupo	Código específico		
H.03	.05	Tensão de alimentação demasiado baixa	Verificar a tensão da rede
H.03	.54	Perda temporária da chama Bloqueio devido à tensão de alimentação estar demasiado baixa	PROBLEMA DO ELÉTRODO Verificar as ligações elétricas do eletrodo Verificar o estado do eletrodo FORNECIMENTO DE GÁS Verificar a pressão da entrada do gás Verificar a calibração da válvula do gás TUBO DE EVACUAÇÃO DE FUMOS Verificar o terminal de aspiração do ar e evacuação dos fumos Verificar a tensão da fonte de alimentação

Sep.33 Lista das falhas permanentes (paragem da caldeira, reinicialização necessária)

ECRÃ		DESCRIÇÃO DE FALHAS PERMANENTES (REINICIALIZAÇÃO)	CAUSA – verificação/solução <i>É necessário um instalador para a maioria das verificações e soluções.</i>
Código do grupo	Código específico		
E.00	.04	Sensor de temperatura de retorno desligado	PROBLEMA COM SENSOR/LIGAÇÃO Verificar o funcionamento do sensor de temperatura Verifique a ligação sensor/placa eletrónica
E.00	.05	Sensor de temperatura de retorno em curto-circuito	PROBLEMA COM SENSOR/LIGAÇÃO Verificar o funcionamento do sensor Verifique a ligação sensor/placa eletrónica
E.00	.16	Sensor de temperatura do acumulador AQS não ligado	SENSOR ABERTO Verificar o funcionamento do sensor Verifique a ligação sensor/placa eletrónica Ao remover o acumulador de água quente sanitária, definir o parâmetro DP150=1
E.00	.17	Sensor da temperatura do acumulador AQS em curto-circuito	SENSOR FECHADO Verificar o funcionamento do sensor Verifique a ligação sensor/placa eletrónica
E.00	.20	O sensor da temperatura dos fumos não está ligado ou mediu uma temperatura abaixo do intervalo	SENSOR ABERTO Verificar o funcionamento do sensor Verifique a ligação sensor/placa eletrónica
E.00	.21	O sensor da temperatura dos fumos está em curto-circuito ou mediu uma temperatura acima do intervalo	SENSOR FECHADO Verificar o funcionamento do sensor Verifique a ligação sensor/placa eletrónica
E.01	.04	Perda de chama detetada cinco vezes no espaço de 24 horas	FORNECIMENTO DE GÁS Verificar a pressão do gás fornecido Verificar a calibração da válvula do gás PROBLEMA DO ELÉTRODO Verificar a ligação do eletrodo e a cablagem Verificar o estado do eletrodo TUBOS DE EVACUAÇÃO DE FUMOS Verificar os tubos de aspiração do ar e de evacuação dos fumos PERMUTADOR BLOQUEADO DO LADO DOS FUMOS Verificar a limpeza do permutador TENSÃO DA REDE Verificar a tensão da fonte de alimentação

ECRÃ		DESCRIÇÃO DE FALHAS PERMANENTES (REINICIALIZAÇÃO)	CAUSA – verificação/solução <i>É necessário um instalador para a maioria das verificações e soluções.</i>
Código do grupo	Código específico		
E.01	.12	Temperatura medida pelo sensor de retorno maior do que a temperatura de ida	PROBLEMA COM SENSOR/LIGAÇÃO Verificar se os sensores estão posicionados corretamente Verificar se o sensor de ida se encontra na posição correta. Verificar a temperatura de retorno na caldeira Verificar o funcionamento dos sensores
E.01	.17	Sem circulação de água (permanente)	CIRCULAÇÃO INSUFICIENTE Verificar a pressão da instalação Ativar um ciclo de purga manual Verifique o funcionamento da bomba Verificar a circulação na caldeira/instalação ERRO DO SENSOR Verificar o funcionamento dos sensores da temperatura Verificar a ligação do sensor de temperatura
E.01	.20	Temperatura máxima dos fumos alcançada	PERMUTADOR BLOQUEADO DO LADO DOS FUMOS Verificar a limpeza do permutador
E.02	.13	Paragem total da caldeira (função antigelo não ativa)	SINAL A INDICAR ENTRADA BLOQUEADORA Contacto X15 aberto, verificar os dispositivos ligados Erro de configuração do parâmetro: Verifique a definição AP001
E.02	.17	Falha de comunicação permanente na placa eletrónica	ERRO NA PLACA ELETRÓNICA PRINCIPAL Verificar a existência de quaisquer interferências eletromagnéticas Contacte um técnico qualificado
E.02	.35	Dispositivo de segurança crítico desligado	FALHA DE COMUNICAÇÃO Iniciar a função de deteção automática (parâmetro AD) Verificar os dispositivos ligados ao contacto X9
E.02	.39	Pressão mínima não alcançada após 6 minutos de enchimento automático	ERRO DE ENCHIMENTO AUTOMÁTICO Verifique se o enchimento automático está a funcionar
E.02	.47	Ligação ao dispositivo externo sem sucesso	ERRO DE LIGAÇÃO ELÉTRICA Iniciar a função de deteção automática (parâmetro AD)) Verificar as ligações elétricas de dispositivos externos.
E.04	.01	Sensor de temperatura de ida em curto-circuito	PROBLEMA COM SENSOR/LIGAÇÃO Verifique a ligação sensor/placa eletrónica Verificar o funcionamento do sensor
E.04	.02	Sensor da temperatura de ida desligado	PROBLEMA COM SENSOR/LIGAÇÃO Verifique a ligação sensor/placa eletrónica Verificar o funcionamento do sensor
E.04	.03	Temperatura máxima de ida excedida ou sensor de temperatura de ida em curto-circuito	CIRCULAÇÃO INSUFICIENTE Verificar a circulação na caldeira/instalação Ativar um ciclo de purga manual Verificar o funcionamento dos sensores
E.04	.08	Alcançado valor máximo da temperatura de segurança	CIRCULAÇÃO INSUFICIENTE Verificar a pressão na instalação Ligar a função de desgaseificação manual Verificar se a bomba está a funcionar Verificar a circulação na caldeira/instalação OUTRAS CAUSAS POSSÍVEIS Verificar a ligação do termóstato de segurança Verificar se o termóstato de segurança está a funcionar corretamente

ECRÃ		DESCRIÇÃO DE FALHAS PERMANENTES (REINICIALIZAÇÃO)	CAUSA – verificação/solução <i>É necessário um instalador para a maioria das verificações e soluções.</i>
Código do grupo	Código específico		
E.04	.10	Queimador não se acendeu após 4 tentativas	FORNECIMENTO DE GÁS Verificar a pressão do gás fornecido Verificar a ligação elétrica da válvula do gás Verificar a calibração da válvula do gás Verificar o funcionamento da válvula do gás PROBLEMA DO ELÉTRODO Verificar as ligações elétricas do eletrodo Verificar o estado do eletrodo OUTRAS CAUSAS Verificar o funcionamento do ventilador Verificar o estado da evacuação de fumos (obstruções)
E.04	.12	Falha de acendimento para monitorização da chama parasita	Verificar o circuito de ligação à terra Verificar a tensão da fonte de alimentação Verificar os estados do eletrodo
E.04	.13	Lâmina do ventilador bloqueada ou rpm máximas excedidas	PROBLEMA COM VENTILADOR/PLACA ELETRÓNICA Verificar a ligação placa eletrónica/ventilador Verifique o funcionamento do ventilador
E.04	.17	Falha no circuito de controlo da válvula do gás	ERRO NA PLACA ELETRÓNICA PRINCIPAL Verifique as ligações elétricas da válvula do gás
E.04	.18	A temperatura de ida é inferior à temperatura mínima ou o sensor de temperatura de ida não está conectado	PROBLEMA COM SENSOR/LIGAÇÃO Verifique a ligação sensor/placa eletrónica Verificar o funcionamento do sensor
E.04	.23	Paragem interna da comunicação	Desligar e voltar a ligar a alimentação e, depois, REINICIAR
E.04	.29	Paragem interna da comunicação (número máximo de reinicializações excedido)	Desligar e voltar a ligar a alimentação e, depois, REINICIAR
E.04	.254	Falha no circuito de controlo da válvula do gás	ERRO NA PLACA ELETRÓNICA PRINCIPAL Verificar as ligações elétricas

Sep.34 Lista de avisos

ECRÃ		DESCRIÇÃO DOS AVISOS ANTES DE UMA FALHA SER DETETADA	CAUSA – verificação/solução
Código do grupo	Código específico		
A.00	.28	Sonda da temperatura solar foi removida ou mede temperatura abaixo do intervalo	Verifique a ligação do sensor de temperatura solar. Substitua o sensor em caso de necessidade. Em caso de remoção do acumulador solar, defina o parâmetro DP150=1.
A.00	.29	Sonda da temperatura solar em curto-circuito ou mede temperatura acima do intervalo	Verifique a ligação do sensor de temperatura solar. Substitua o sensor em caso de necessidade.
A.00	.34	Sensor da temperatura exterior esperado mas não detetado	SENSOR EXTERIOR NÃO DETETADO Introduzir o valor correto do parâmetro AP091 Ligar o sensor exterior Sensor exterior não está ligado corretamente
A.02	.06	Baixa pressão no circuito de aquecimento	Verificar a pressão da instalação e repor Verificar a pressão do vaso de expansão Verificar a existência de fugas na caldeira/instalação
A.02	.36	Dispositivo funcional desligado	FALHA DE COMUNICAÇÃO Iniciar a função de deteção automática (parâmetro AD) Verificar os dispositivos ligados ao contacto X9

ECRÃ		DESCRIÇÃO DOS AVISOS ANTES DE UMA FALHA SER DETETADA	CAUSA – verificação/solução
Código do grupo	Código específico		
A.02	.37	Dispositivo funcional passivo desligado	FALHA DE COMUNICAÇÃO Iniciar a função de deteção automática (parâmetro AD) Verificar os dispositivos ligados ao contacto X9
A.02	.45	Erro de ligação	FALHA DE COMUNICAÇÃO Iniciar a função de deteção automática (parâmetro AD))
A.02	.46	Erro de prioridade do aparelho	FALHA DE COMUNICAÇÃO Iniciar a função de deteção automática (parâmetro AD))
A.02	.48	Erro de configuração da função da unidade	ERRO DE LIGAÇÃO ELÉTRICA Iniciar a função de deteção automática (parâmetro AD)) Verifique as ligações elétricas de dispositivos externos
A.02	.49	Falha na inicialização do nó	ERRO DE LIGAÇÃO ELÉTRICA Iniciar a função de deteção automática (parâmetro AD)) Verifique as ligações elétricas de dispositivos externos
A.02	.54	Erro na alimentação do bus OpenTherm	Verifique os aparelhos ligados ao contacto X17 - Placa terminal M2 (7-8)
A.02	.55	Número de série incorreto ou em falta	Contacte um técnico qualificado
A.02	.76	Memória interna reservada para personalização total das definições. Não é possível efetuar mais alterações	Contacte um técnico qualificado

**Importante**

Quando ligar um termóstato ambiente/unidade de controlo "Open Therm" à caldeira, no caso de uma falha, o código "254" é apresentado sempre. Leia o código de falha apresentado no ecrã da caldeira.

9 Eliminação

9.1 Eliminação e reciclagem

O aparelho é constituído por múltiplos componentes feitos de vários materiais diferentes, como aço, cobre, plástico, fibra de vidro, alumínio, borracha, etc.

DESMONTAGEM E ELIMINAÇÃO DO APARELHO (REEE)

Após a desmontagem, este dispositivo não pode ser eliminado como resíduo urbano misto.

Este tipo de resíduos tem de ser triado para que os materiais que compõem o aparelho possam ser recuperados e reutilizados.

Contacte a sua autoridade local para mais informações sobre os sistemas de reciclagem disponíveis.

Uma gestão de resíduos incorreta pode ter efeitos potencialmente negativos sobre o ambiente e a saúde humana.

Quando são substituídos aparelhos antigos por novos, o vendedor está legalmente obrigado a remover o aparelho antigo e eliminá-lo gratuitamente.

O símbolo , no aparelho, indica que é proibida a eliminação do produto como resíduo urbano misto.

**Advertência**

A desmontagem e eliminação da caldeira devem ser efetuadas por um instalador qualificado em conformidade com as regulamentações locais e nacionais aplicáveis.

10 Ambiental

10.1 Poupança de energia

Ajustar o aquecimento

Ajuste a temperatura de ida da caldeira de acordo com o tipo de instalação. Em instalações com radiadores, recomendamos ajustar a temperatura máxima de ida da água de aquecimento para cerca de 60 °C e só aumentar esta temperatura se o nível de conforto pretendido não for alcançado. Em instalações com painéis de piso radiante, não exceda a temperatura estipulada pelo projetista da instalação. Recomendamos utilizar o sensor externo e/ou painel de controlo para ajustar automaticamente a temperatura de ida de acordo com as condições atmosféricas ou a temperatura interior. Isto assegurará que só será produzida a quantidade de calor que for realmente necessária. Ajuste a temperatura ambiente sem sobreaquecer as divisões. Cada grau de excesso de calor aumenta o consumo de energia em cerca de 6%. Também deverá ajustar a temperatura ambiente de acordo com a utilização das divisões. Os quartos de dormir ou divisões que não são utilizadas frequentemente, por exemplo, podem ser aquecidos a uma temperatura mais baixa do que as outras. Utilize a função de programação horária (se disponível) e ajuste a temperatura ambiente durante a noite para cerca de 5 °C abaixo da temperatura durante o dia. Ajustar a temperatura para valores mais baixos não resultará em mais economia de custos. Só baixe ainda mais as temperaturas ajustadas se se ausentar por um período prolongado, como em férias. Não cubra os radiadores, pois isso impedirá que o ar circule corretamente. Não deixe as janelas entreabertas para arejar os quartos – em vez disso, abra-as completamente durante um curto espaço de tempo.

Ajustar a temperatura da água quente sanitária

Ajustar uma temperatura confortável para a água sanitária e evitar que esta se misture com a água fria permitir-lhe-á poupar energia. Cada grau de calor em excesso desperdiça energia e resulta em mais formação de calcário (esta é a principal razão para o aparecimento de falhas na caldeira).

11 Anexo

11.1 Ficha de produto - Caldeiras combinadas

Sep.35 Ficha de produto para caldeiras combinadas

CUBIC		24/24 F	28/28 F
Aquecimento ambiente - Temperatura de aplicação		Média	Média
Aquecimento de água – Perfil de carga declarado		XL	XL
Aquecimento ambiente – Classe de eficiência energética sazonal		A	A
Aquecimento de água – Classe de eficiência energética		A	A
Potência calorífica nominal (<i>Prated ou Psup</i>)	kW	20	24
Aquecimento ambiente – Consumo anual de energia	GJ	61	74
Aquecimento de água – Consumo anual de energia	kWh ⁽¹⁾ GJ ⁽²⁾	42 17	36 17
Aquecimento ambiente – Eficiência energética sazonal	%	94	94
Aquecimento de água – Eficiência energética	%	88	85
Nível de potência sonora L _{WA} no interior	dB	50	51
(1) Eletricidade (2) Combustível			

11.2 Ficha de produto - Dispositivos de controlo de temperatura

Sep.36 Ficha de produto para os dispositivos de controlo de temperatura

BAXI CONNECT		Para utilização com sistemas de aquecimento modulantes	Para utilização com sistemas de aquecimento ON/OFF
Classe		V	IV
Contribuição para a eficiência energética do aquecimento ambiente	%	3	2

Manual original - © Derechos de autor

Toda la información técnica y tecnológica que contienen estas instrucciones, junto con las descripciones técnicas y esquemas proporcionados son de nuestra propiedad y no pueden reproducirse sin nuestro permiso previo y por escrito. Contenido sujeto a modificaciones.

Manual original - © Direitos de autor

Todas as informações técnicas, contidas nas presentes instruções, bem como os desenhos e esquemas elétricos são nossa propriedade e não podem ser reproduzidos sem a nossa autorização prévia por escrito. Sujeito a modificações.

BAXI

Tel. + 34 900 80 20 68
www.baxi.es/area-profesional
informacion@baxi.es

CE

