

es

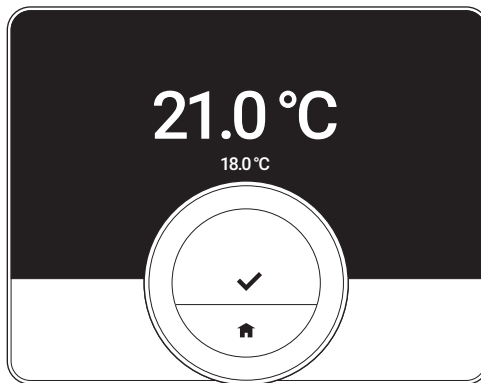

Manual de usuario

Termostato inalámbrico

RXM

Índice

1	Introducción	5
1.1	Símbolos utilizados en el manual	5
1.2	Principales características del RXM	6
1.3	El RXM y su aplicación	7
1.3.1	Funciones de la aplicación para la calefacción	7
1.3.2	Funciones de la aplicación para la refrigeración	8
1.3.3	Funciones de la aplicación para agua caliente sanitaria	8
1.3.4	Funciones de información de la aplicación	8
1.4	Uso del RXM	9
1.4.1	Uso del mando giratorio y de los botones	9
1.4.2	Activar la RXM	9
1.4.3	Acceso al menú principal y a los elementos del menú	11
1.4.4	Regreso al menú anterior	11
1.4.5	Selección de elementos, cambio de ajustes y confirmación	12
1.5	Descripción de la pantalla	13
1.5.1	Descripción de los iconos de la pantalla	13
2	Uso general	18
2.1	Calefacción	18
2.1.1	Activar la calefacción	18
2.1.2	Seleccionar el modo de calefacción	19
2.1.3	Cambiar la temperatura deseada	22
2.1.4	Desactivar la calefacción	23
2.2	Refrigeración	23
2.2.1	Activar la refrigeración	24
2.2.2	Desactivar la refrigeración	24
2.3	Cambio automático entre calefacción y refrigeración	24
2.3.1	Activar el cambio automático	25
2.3.2	Desactivar el cambio automático	25

2.4	Agua caliente sanitaria	26
2.4.1	Ajustar el modo de confort	26
2.4.2	Ajustar el modo eco	26
2.4.3	Activar el programa de agua caliente	27
2.4.4	Seleccionar periodo breve del modo de confort	27
2.5	Controlar una zona	27
3	Personalización	29
3.1	Selección de idioma	29
3.2	Selección de país	30
3.3	Ajustes de fecha y hora	31
3.4	Configurar la detección de presencia	32
3.4.1	Activar la detección de movimientos	32
3.4.2	Calibración de la sonda de presencia	33
3.4.3	Desactivar la detección de movimientos	33
3.5	Configuración de la pantalla	34
3.5.1	Cambio del brillo de la pantalla	34
3.5.2	Modificación de la visualización de temperatura	34
3.6	Calibrar la sonda de temperatura ambiente	35
3.7	Introducir los datos de contacto de la compañía de servicios	36
3.8	Modificación del nombre de una zona	38
3.9	Resetear a configuración de fábrica	39
3.10	Desconexión	40
4	Mensajes y datos	41
4.1	Consumo energético	41
4.2	Información técnica	42
4.3	Mensaje de error	43
5	Instalación	44
5.1	El RXM y sus conexiones	44

5.2	El RXM y su pasarela	45
5.3	Componentes suministrados	46
5.4	Ubicación de los dispositivos	47
5.4.1	Ubicación del RXM	47
5.4.2	Ubicación de la pasarela	47
5.5	Instalación del RXM y la pasarela	48
5.5.1	Preparación	48
5.5.2	Conectar el RXM a la pasarela por medio de la señal RF	50
5.5.3	Conectar el RXM a la red wifi	52
5.5.4	Instalación de la pasarela	54
5.6	Conectar los termostatos a las zonas	54
5.7	Procedimiento de configuración	55
5.8	Conexión del RXM a la aplicación	56
5.8.1	Descarga de la aplicación	56
5.8.2	Conectar la aplicación con el RXM	57
6	Diagnóstico	58
6.1	Mensajes de error	58
6.2	Otros problemas o preguntas	59
7	Mantenimiento	60
7.1	Limpieza	60
7.2	Cambio de pila	60
8	Apéndice	62
8.1	Eliminación	62
8.2	Especificaciones técnicas	62
8.3	Información sobre ErP	65
8.3.1	Ficha de producto	65

1 Introducción

Este capítulo es una introducción al termostato. Encontrará información básica, por ejemplo, cómo utilizar el mando giratorio y los botones, y también cómo interpretar la información de la pantalla.

→ Capítulo siguiente: Uso general, página 18

1.1 Símbolos utilizados en el manual

Este manual contiene instrucciones especiales marcadas con símbolos específicos. Prestar especial atención cuando se usen estos símbolos.



Advertencia

Riesgo de situaciones peligrosas susceptibles de provocar lesiones leves.



Atención

Riesgo de daños materiales



Importante

Señala una información importante.



Consejo

Remite a otros manuales u otras páginas de este manual.

1.2 Principales características del RXM

Uso previsto. El RXM es un termostato inalámbrico que permite manejar el sistema de calefacción y refrigeración. Dispone de una conexión Wi-Fi para conectarse a internet. Es posible manejar el termostato mediante una aplicación instalada en un dispositivo móvil.



Advertencia

No utilizar el termostato con sistemas que no se correspondan con el uso previsto.

Una interfaz de usuario sencilla. Tiene que desplazarse por menús, seleccionar e introducir opciones y confirmar cambios. El RXM solo tiene dos botones. Cuenta con un mando giratorio para desplazarse hacia arriba y abajo en el menú. Es así de fácil.

Controlar la temperatura. Cambio de planes. No hay ningún problema, podrás controlar la temperatura como quiera, tanto en modo manual como en modo de programación horaria. Es posible alternar entre tres programaciones con la aplicación conectada al RXM. Quizás prefiera utilizar su dispositivo móvil desde cualquier lugar de la casa o fuera de ella. La aplicación está disponible para iOS y Android.

¿Qué hago cuando...? Quiero... ¿Cómo...? ¿Quiere cambiar el modo de control? ¿O quiere cambiar la temperatura durante un breve periodo? Encontrarás las respuestas en el capítulo «Uso general».

1.3 El RXM y su aplicación

Fig.1

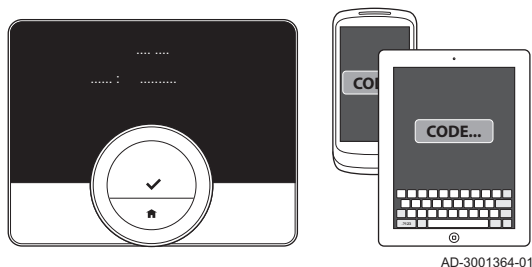

La climatización del hogar contribuye a un mayor confort. El termostato permite controlar la temperatura del hogar al gusto del usuario.

En caso de que se prefiera controlar la climatización a través de un dispositivo móvil (p. ej., un smartphone o tableta), es posible descargar la aplicación y conectarla al termostato.



Importante

El termostato precisa de una conexión fiable con otros dispositivos (p. ej., el generador de calefacción o el router Wi-Fi) del hogar.

Al conectar la aplicación, se amplían los usos posibles de la calefacción, la refrigeración, el suministro de agua caliente sanitaria y la información.



Información relacionada

Descarga de la aplicación, página 56

Conectar la aplicación con el RXM, página 57

1.3.1 Funciones de la aplicación para la calefacción

Debe usar la aplicación para controlar las siguientes funciones y ajustes de calefacción:

- Ajustar y modificar los programas semanales
- Ajustar actividades para los programas semanales
- Seleccionar un programa semanal diferente
- Ajustar un programa de vacaciones
- Iniciar el modo chimenea
- Ajustar el umbral de temperatura para el cambio automático entre calefacción y refrigeración

- Ajustar el precalentamiento
- Ajustar la curva de calefacción
- Ajustar el límite de calefacción
- Rellenar la instalación

1.3.2 Funciones de la aplicación para la refrigeración

Debe usar la aplicación para controlar las siguientes funciones y ajustes de refrigeración:

- Solo refrigeración: la instalación empezará a refrigerar cuando la temperatura exterior sea suficientemente alta.
- Ajustar el umbral de temperatura para el cambio automático entre calefacción y refrigeración.
- Automático: la instalación empezará a refrigerar cuando la temperatura exterior sea superior al umbral seleccionado.

1.3.3 Funciones de la aplicación para agua caliente sanitaria

Se debe usar la aplicación para controlar las siguientes funciones y ajustes de agua caliente sanitaria:

- ajustar y modificar los programas semanales,
- ajustar actividades para los programas semanales,
- seleccionar un programa semanal diferente,
- seleccionar el modo de confort o el ECO.

1.3.4 Funciones de información de la aplicación

Se debe usar la aplicación para controlar las siguientes funciones y ajustes de información:

- ver la temperatura exterior y la temperatura del sistema,
- ver la presión del agua,
- ver el consumo energético,
- cambiar los ajustes de información acerca del consumo energético:
 - ajustar la moneda,
 - tipo de gas,
 - precio del gas,
 - precio de la electricidad,
- ajustar el sistema de unidades (°C o °F),
- ver las Condiciones de uso y la declaración de privacidad.

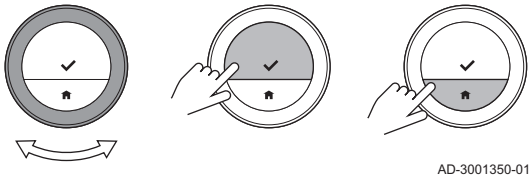

1.4 Uso del RXM

Fig.2



1.4.1 Uso del mando giratorio y de los botones

El RXM dispone de un mando giratorio y de dos botones: el botón situado en la parte superior es el de selección, y el de la parte inferior es el de inicio.

- **Mando giratorio:** Girar  para seleccionar un elemento o cambiar un ajuste.
- **Botón de selección:** Pulsar  para confirmar la selección o el ajuste.
- **Botón de inicio:** Pulsar  para volver al menú anterior.

1.4.2 Activar la RXM

La pantalla está en modo de reposo y no muestra ningún dato (pantalla en negro) si durante 30 segundos:

- no se ha girado el mando giratorio,

- no se ha pulsado el botón de selección,
- no se ha pulsado el botón de inicio,
- nadie se ha encontrado delante del termostato.

Puede activar el termostato de tres maneras:

1. Reactivar el RXM:

- 1.1. Aproximarse al termostato para activar la sonda de presencia.



Importante

Asegurarse de que la sonda de presencia esté habilitada y de que no haya ningún objeto delante de ella.

- 1.2. Pulsar un botón.

- 1.3. Girar el mando giratorio.

⇒ El monitor muestra la pantalla de inicio durante 30 segundos si hay alguien situado cerca del termostato.

2. Pulsar el botón de selección para acceder al menú principal.



Importante

Si no se accede al menú principal cuando el monitor muestra la pantalla de inicio, el termostato regresa al modo de espera. La sonda de presencia no está activa cuando se desconecta el termostato.



Información relacionada

Activar la detección de movimientos, página 32

1.4.3 Acceso al menú principal y a los elementos del menú

Fig.3

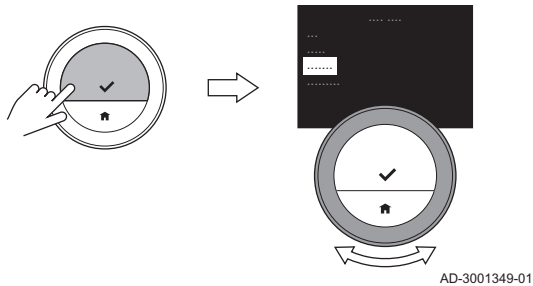

El menú principal es el punto de acceso a los submenús y a los ajustes.

- Pulsa el botón de selección para abandonar la pantalla de inicio y acceder al menú principal.
- Girar el mando giratorio para seleccionar un elemento del menú.
- Pulsar el botón de selección para confirmar la opción elegida y acceder al elemento del menú seleccionado.

1.4.4 Regreso al menú anterior

Fig.4

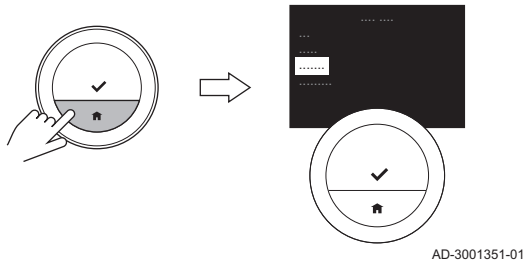

Es posible regresar al menú anterior.

1. Para volver a la pantalla anterior, pulsar el botón de inicio.

1.4.5 Selección de elementos, cambio de ajustes y confirmación

Con el mando rotatorio, es posible desplazarse por los elementos de los menús, así como cambiar valores, temperaturas y ajustes. El botón de selección permite confirmar la elección de un elemento de menú o el cambio de un ajuste.

Fig.5

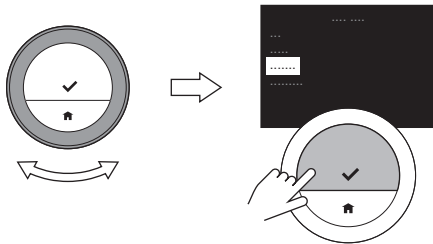

AD-3001352-01

1. Girar el mando giratorio para desplazarse por las opciones del menú.
2. Detenerse sobre el elemento de menú que se desee modificar.
3. Pulsar el botón de selección para confirmar la elección.
4. Girar el mando giratorio para desplazarse por las opciones del submenú.
5. Detenerse sobre el elemento de submenú que se desee modificar.
6. Pulsar el botón de selección para confirmar la elección.
7. Girar el mando giratorio para cambiar el ajuste.
8. Pulsar el botón de selección para confirmar el cambio.

Más adelante, otras secciones de este manual describen estas acciones de forma resumida:

- **Selección del elemento A** para: Girar el mando giratorio para desplazarse por las opciones del (sub)menú y detenerse en el elemento de (sub)menú A.
- **Confirmar la selección** para: Pulsar el botón de selección para confirmar la elección.
- **Confirmar el cambio** para: Pulsar el botón de selección para confirmar el cambio.

1.5 Descripción de la pantalla

Fig.6

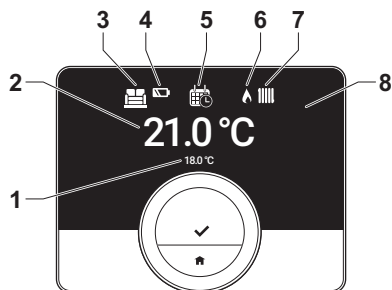

AD-3001347-01

- 1 Temperatura deseada (o temperatura actual), en tamaño pequeño
- 2 Temperatura actual (o temperatura deseada), en tamaño grande
- 3 Icono de zona
- 4 Icono de estado de pila baja
- 5 Icono del modo de control: Calefacción cent., Refrigeración o Automático.
- 6 Icono de estado de funcionamiento
- 7 Icono de estado de funcionamiento
- 8 LED rojo, indicativo de pila baja, de pérdida de comunicación con la pasarela o de error.



Importante

De manera predeterminada, el RXM muestra la temperatura real en una fuente de gran tamaño. También se puede cambiar la visualización de la temperatura para mostrar la temperatura deseada.













Información relacionada





Modificación de la visualización de temperatura, página 34
Mensajes de error, página 58

1.5.1 Descripción de los iconos de la pantalla





Posibles iconos en la pantalla (en función de la configuración de la instalación de calefacción).



Tab.1 Iconos del modo de control

	Modo manual activo	 Consejo <ul style="list-style-type: none"> • Seleccionar el modo de calefacción, página 19 • Cambiar la temperatura en el modo manual, página 23
	La protección antiheladas está activa	 Consejo Seleccionar el modo de calefacción, página 19
	El modo de periodo de vacaciones está activo	 Consejo Seleccionar el modo de calefacción, página 19
	El modo chimenea está activo	 Consejo Seleccionar el modo de calefacción, página 19
	El modo de programación horaria de temperatura está activo	 Consejo Seleccionar el modo de calefacción, página 19









	<p>El modo de programación se interrumpe con un cambio de temperatura temporal</p>	 <p>Consejo</p> <ul style="list-style-type: none"> • Seleccionar el modo de calefacción, página 19 • Modificación temporal de la temperatura en el modo de programación horaria, página 22
	<p>Se gira el mando giratorio para ajustar la temperatura</p>	 <p>Consejo</p> <ul style="list-style-type: none"> • Seleccionar el modo de calefacción, página 19 • Modificación temporal de la temperatura en el modo de programación horaria, página 22



Tab.2 Iconos de estado de funcionamiento

	<p>La demanda de calefacción central está activa</p>
	<p>La demanda de refrigeración central está activa</p>
	<p>El cambio automático entre calefacción y refrigeración está activo</p>
	<p>El generador produce calefacción</p>





	El generador produce refrigeración
	El generador produce agua caliente

Tab.3 Iconos de zona

	Sótano	 Consejo <ul style="list-style-type: none"> • Controlar una zona, página 27 • Modificación del nombre de una zona, página 38
	Dormitorio	 Consejo <ul style="list-style-type: none"> • Controlar una zona, página 27 • Modificación del nombre de una zona, página 38
	Cocina	 Consejo <ul style="list-style-type: none"> • Controlar una zona, página 27 • Modificación del nombre de una zona, página 38
	Salón	 Consejo <ul style="list-style-type: none"> • Controlar una zona, página 27 • Modificación del nombre de una zona, página 38

	Estudio	 Consejo <ul style="list-style-type: none"> • Controlar una zona, página 27 • Modificación del nombre de una zona, página 38
	Temperatura exterior	 Consejo <ul style="list-style-type: none"> • Controlar una zona, página 27 • Modificación del nombre de una zona, página 38

Tab.4 Iconos de error

	El generador informa de un error activo	 Consejo <ul style="list-style-type: none"> • Mensaje de error, página 43 • Mensajes de error, página 58
	Es preciso realizar tareas de mantenimiento en el generador	 Consejo <ul style="list-style-type: none"> • Mensaje de error, página 43 • Mensajes de error, página 58
	El aparato detecta una disminución de la presión del agua	 Consejo Mensaje de error, página 43
	Batería baja	 Consejo Descripción de la pantalla, página 13

2 Uso general

Este capítulo ayuda en el uso diario de las funciones más importantes del termostato: calefacción, refrigeración, cambio automático entre calefacción y refrigeración, agua caliente sanitaria y control de zonas.

→ Capítulo siguiente: Personalización, página 29

← Capítulo anterior: Introducción, página 5

2.1 Calefacción

Puede usar el termostato y la aplicación para:

- habilitar y deshabilitar la calefacción
- controlar la calefacción de la zona con modos de calefacción y ajustes de temperatura.

2.1.1 Activar la calefacción

Se puede activar la calefacción de varias maneras. Esto depende, por un lado, de la presencia de un generador de refrigeración en la instalación. Por el otro, depende de la elección del usuario: la calefacción se puede activar en el termostato o en la aplicación.

1. Seleccionar **Seleccionar el modo de funcionamiento**.
2. Confirmar la selección.
3. Seleccionar **Calefacción** o **Automático**.

Si no hay ningún generador de refrigeración en la instalación, seleccionar **Activado**.

4. Confirmar la selección.
⇒ Al seleccionar **Calefacción** o **Activado**, el generador de calefacción se activa de inmediato. Si se selecciona **Automático**, el generador se activará cuando la temperatura exterior sea inferior al umbral seleccionado en la aplicación.

2.1.2 Seleccionar el modo de calefacción

Es posible seleccionar el modo de calefacción desde el menú **Sel. Modo calefacción**.

1. Acceder al menú principal.
2. Seleccionar **Sel. Modo calefacción**.
3. Confirmar la selección.
4. Seleccionar el modo de calefacción deseado.
5. Confirmar la selección.



Importante



De este modo, es posible alternar entre el modo manual, el modo de programación y el modo de protección antiheladas. Es posible cambiar al modo de vacaciones y al modo chimenea mediante la aplicación.

- ⇒ En la parte superior de la pantalla de inicio aparece el icono del modo de calefacción activo.

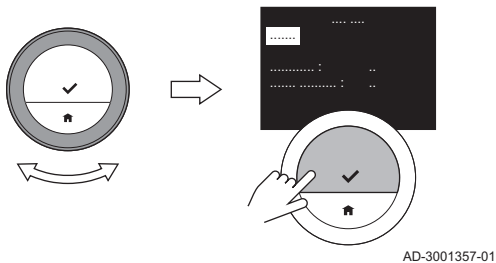
Fig.7



Tab.5 Modos posibles de calefacción y descripciones

<p>Modo Programación</p>	<p>Un programa de temperatura controla la temperatura deseada.</p> <p> Importante Es posible cambiar temporalmente la temperatura deseada con el mando giratorio. Es necesaria la aplicación para seleccionar otro programa de temperatura, y también para cambiar los valores y períodos de temperatura de un programa.</p> <p>El modo de programación se detiene:</p> <ul style="list-style-type: none"> • al seleccionar un modo distinto en el RXM o en la aplicación, • o si comienza un período de vacaciones programado.
<p>Modo Manual</p>	<p>Es posible configurar la temperatura deseada de forma instantánea con el mando giratorio.</p> <p>El modo manual se detiene:</p> <ul style="list-style-type: none"> • al seleccionar un modo distinto en el RXM o en la aplicación, • o si comienza un período de vacaciones programado.
<p>Modo Antiescarcha</p>	<p>El ajuste de temperatura de protección antiheladas controla la temperatura deseada y la mantiene en un nivel bajo que evita la congelación.</p> <p> Importante El generador de calefacción determina cuál es la temperatura mínima para el modo de protección antiheladas. No es posible cambiar la temperatura deseada con el mando giratorio.</p> <p>El modo de protección antiheladas se detiene:</p> <ul style="list-style-type: none"> • al seleccionar un modo distinto en el RXM o en la aplicación, • o si comienza un período de vacaciones programado.

Modo vacaciones	<p>El ajuste de período de vacaciones controla la temperatura deseada. Es preciso configurar este modo en la aplicación. Cuando el RXM está en modo de vacaciones, no es posible cambiar la temperatura deseada con el mando giratorio. El modo de vacaciones se detiene:</p> <ul style="list-style-type: none">• al seleccionar un modo distinto en el RXM o en la aplicación,• cuando se borra el período de vacaciones correspondiente en la aplicación,• o cuando termina el período de vacaciones.
Modo chimenea	<p>La configuración de chimenea controla la temperatura deseada y garantiza la calefacción de otras habitaciones en la zona hasta alcanzar la temperatura deseada, en función de la demanda de calor de situaciones previas. Es posible utilizar el modo chimenea si el aparato está configurado para ello. Es preciso configurar este modo en la aplicación. El modo chimenea se detiene al desactivarlo en la aplicación.</p>

Fig.8

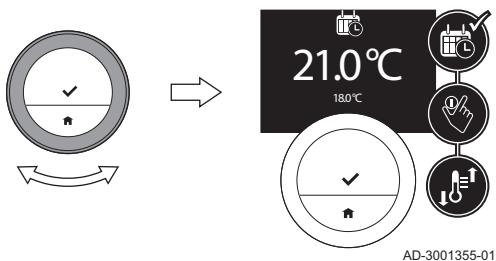

2.1.3 Cambiar la temperatura deseada

■ Modificación temporal de la temperatura en el modo de programación horaria

Es posible cambiar la temperatura temporalmente cuando el RXM vuelve al modo de programación horaria.

1. Comprobar que el RXM funcione en modo de programación (ver el icono en la parte superior de la pantalla de inicio).
2. Girar el mando giratorio para cambiar la temperatura deseada.
3. Utilizar la aplicación para cambiar el período del cambio temporal de temperatura.



Importante

El cambio temporal de temperatura finaliza:

- cuando finaliza el período del cambio temporal de temperatura,
- en el siguiente cambio de hora de la programación de temperatura (24 horas máx.); en ese momento, el RXM vuelve a la temperatura programada,
- al seleccionar un modo distinto en el RXM o en la aplicación.



Información relacionada

El RXM y su aplicación, página 7

Fig.9

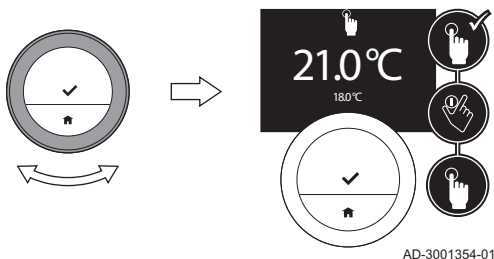

■ Cambiar la temperatura en el modo manual

En el modo manual se puede cambiar fácilmente la temperatura deseada.

1. Comprobar que el RXM funcione en modo manual (ver el icono en la parte superior de la pantalla de inicio).
2. Girar el mando giratorio para cambiar la temperatura deseada.



Importante

Cuando el RXM se encuentra en modo manual, únicamente un periodo de vacaciones programado puede cambiar automáticamente la temperatura deseada.

2.1.4 Desactivar la calefacción

Se puede desactivar la calefacción en el termostato y en la aplicación.

1. Seleccionar **Seleccionar el modo de funcionamiento**.
2. Confirmar la selección.
3. Seleccionar **Refrigeración** o **Desactivado**.
4. Confirmar la selección.

2.2 Refrigeración

Puede usar el termostato y la aplicación para habilitar y deshabilitar la refrigeración. Debe usar la aplicación para controlar la refrigeración de la zona con ajustes de temperatura y programas. La pantalla del termostato muestra el icono de refrigeración cuando el modo refrigeración está activado.

La refrigeración solo es posible si la instalación está provista de bomba de calor y usa el protocolo de comunicación R-bus.

2.2.1 Activar la refrigeración

Se puede activar la refrigeración en el termostato y en la aplicación.

1. Seleccionar **Seleccionar el modo de funcionamiento**.
2. Confirmar la selección.
3. Seleccionar **Refrigeración** o **Automático**.
4. Confirmar la selección.
 - ⇒ Al seleccionar **Refrigeración**, el generador de refrigeración se activa de inmediato. Si se selecciona **Automático**, el generador se activará cuando la temperatura exterior sea superior al umbral seleccionado en la aplicación.

2.2.2 Desactivar la refrigeración

Se puede desactivar la refrigeración en el termostato y en la aplicación.

1. Seleccionar **Seleccionar el modo de funcionamiento**.
2. Confirmar la selección.
3. Seleccionar **Calefacción cent.** o **Desactivado**.
4. Confirmar la selección.

2.3 Cambio automático entre calefacción y refrigeración

Se puede usar el termostato y la aplicación para activar y desactivar el cambio automático entre calefacción y refrigeración. El generador empezará a calentar cuando la temperatura exterior caiga por debajo del umbral seleccionado. El generador cambiará a refrigeración cuando la temperatura exterior suba por encima del umbral seleccionado.

El cambio automático solo es posible si la instalación:

- tiene una bomba de calor,

- cuenta con una sonda de temperatura exterior,
- usa el protocolo de comunicación R-bus.

2.3.1 Activar el cambio automático

Se puede activar el cambio automático entre calefacción y refrigeración en el termostato y en la aplicación.

El cambio automático solo es posible si hay una bomba de calor en la instalación y se utiliza el protocolo de comunicación R-bus.

1. Seleccionar **Seleccionar el modo de funcionamiento**.
2. Confirmar la selección.
3. Seleccionar **Automático**.
4. Confirmar la selección.
 - ⇒ La bomba de calor empezará a refrigerar cuando la temperatura exterior sea superior al umbral seleccionado en la aplicación. La bomba de calor empezará a calentar cuando la temperatura exterior sea inferior al umbral seleccionado.

2.3.2 Desactivar el cambio automático

Se puede desactivar el cambio automático entre calefacción y refrigeración en el termostato y en la aplicación.

1. Seleccionar **Seleccionar el modo de funcionamiento**.
2. Confirmar la selección.
3. Seleccionar **Calefacción, Refrigeración o Desactivado**.
4. Confirmar la selección.

2.4 Agua caliente sanitaria

Se puede controlar los ajustes de agua caliente sanitaria en el termostato y en la aplicación.

No se puede controlar el agua caliente sanitaria si el protocolo de comunicación utilizado es On/Off.

2.4.1 Ajustar el modo de confort

Si se necesita agua caliente inmediatamente cuando se abre el grifo, se puede seleccionar el ajuste de confort. El generador mantendrá un suministro constante de agua del grifo caliente, incluso cuando no se utilicen los grifos.

1. Acceder al menú principal.
2. Seleccionar **ACS**.
3. Confirmar la selección.
4. Seleccionar **Modo confort**.
5. Confirmar la selección.

2.4.2 Ajustar el modo eco

Si se quiere ahorrar energía, se puede poner el generador en modo eco. El generador no empezará a calentar el agua corriente hasta que se haya abierto el grifo de agua caliente. En ese modo, el generador necesitará más tiempo para poner el agua a la temperatura máxima.

1. Acceder al menú principal.
2. Seleccionar **ACS**.
3. Confirmar la selección.
4. Seleccionar **Modo Eco**.

5. Confirmar la selección.

2.4.3 Activar el programa de agua caliente

Si se desea que el generador produzca agua caliente sanitaria de modo programado, se puede activar un programa.

1. Acceder al menú principal.
2. Seleccionar **ACS**.
3. Confirmar la selección.
4. Seleccionar **Programa**.
5. Confirmar la selección.
 - ⇒ El termostato activará el programa seleccionado en la aplicación.

2.4.4 Seleccionar periodo breve del modo de confort

Cuando está activo el modo eco en un programa, se puede cambiar al modo de confort durante un período breve.

1. Acceder al menú principal.
2. Seleccionar **ACS**.
3. Confirmar la selección.
4. Seleccionar **Modo confort breve**.
5. Confirmar la selección.
 - ⇒ El generador suministrará agua caliente sanitaria durante una hora de acuerdo con el modo de confort.

2.5 Controlar una zona

Se puede controlar la temperatura en varias zonas si:

- hay más de una zona en su instalación de calefacción (y refrigeración),

- se usa el protocolo de comunicación R-bus.

Se puede controlar hasta tres zonas. Una zona puede ser una estancia específica o, por ejemplo, una de las plantas del edificio. Si hay un termostato en cada zona, solo puede controlarse una zona mediante su propio termostato.

Si la instalación es capaz de suministrar refrigeración, puede establecer una zona en calefacción y otra en refrigeración. Las zonas se denominan CircA, CircB etc. de manera predeterminada. Puede modificar los nombres en el termostato.

Si la instalación no consta de varias zonas, el termostato controla la temperatura de toda la instalación.

3 Personalización

Este capítulo explica cómo personalizar el termostato. En la aplicación encontrará aún más ajustes.

➔ Capítulo siguiente: Mensajes y datos, página 41

➔ Capítulo anterior: Uso general, página 18

3.1 Selección de idioma

Fig.10

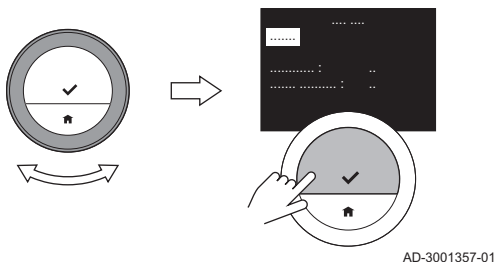

Cuando se inicia el RXM por primera vez, se abre automáticamente el menú de selección de idioma.

Durante el funcionamiento normal del RXM, es posible seleccionar un idioma distinto en cualquier momento.

1. Acceder al menú principal.
2. Seleccionar **Cambiar configuración**.
3. Confirmar la selección.
4. Seleccionar **Seleccionar idioma**.
5. Confirmar la selección.
6. Seleccionar el idioma.
7. Confirmar la selección.

Durante el funcionamiento normal del termostato, es posible seleccionar un idioma distinto en cualquier momento. Esto no afecta en modo alguno al funcionamiento.



Información relacionada

Procedimiento de configuración, página 55

3.2 Selección de país

Fig.11

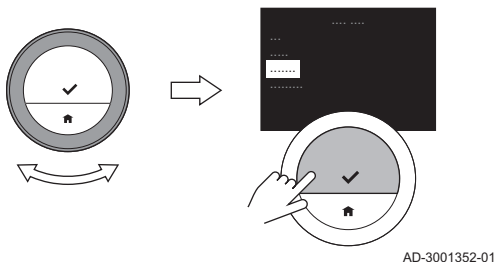

Cuando se inicia el RXM por primera vez, se abre automáticamente el menú de selección de país.

Durante el funcionamiento normal del RXM, es posible seleccionar un país distinto en cualquier momento.

1. Acceder al menú principal.
2. Seleccionar **Cambiar configuración**.
3. Confirmar la selección.
4. Seleccionar **Seleccionar país**.
5. Confirmar la selección.
6. Seleccionar el país.
7. Confirmar la selección.



Importante

Se debe seleccionar el país en el que se encuentra para asegurarse de que todas las funciones del termostato funcionan correctamente.

Si se cambia a otro país, puede alterarse el ajuste de tiempo del termostato. El RXM utiliza el país seleccionado para detectar la zona horaria y los períodos de ahorro de luz.



Información relacionada

Procedimiento de configuración, página 55

3.3 Ajustes de fecha y hora

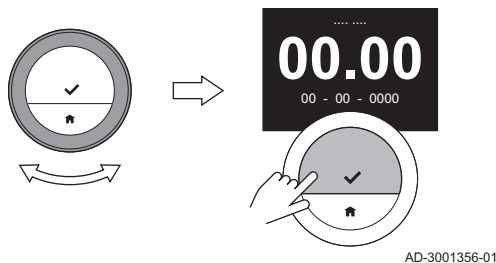

Fig.12

Cuando se inicia el RXM por primera vez y una vez seleccionado el idioma, se abre automáticamente el menú de ajustes de fecha y hora.

Durante el funcionamiento normal del RXM, es posible cambiar los ajustes de fecha y hora en cualquier momento.

1. Acceder al menú principal.
2. Seleccionar **Cambiar configuración**.
3. Confirmar la selección.
4. Seleccionar **Ajustar fecha y hora**.
5. Confirmar la selección.
6. Para cambiar los ajustes actuales de fecha y hora:
 - 6.1. Girar el mando giratorio para cambiar la hora.
 - 6.2. Pulsar el botón de selección para confirmar el ajuste.
 - 6.3. Repetir los pasos para cambiar los minutos, el día, el mes y el año.
7. Pulsar el botón de selección para confirmar los cambios.



Importante

- Si el RXM está conectado a Internet, la hora se configura automáticamente.
- Si el RXM no está conectado a internet, si se produce un apagón o si se reinicia o se actualiza el dispositivo RXM ,es preciso volver a configurar manualmente los ajustes de fecha y hora. Si el aparato transmite al termostato los datos de fecha y hora, no es necesario volver a configurar este ajuste.



Información relacionada

Procedimiento de configuración, página 55

3.4 Configurar la detección de presencia

Fig.13

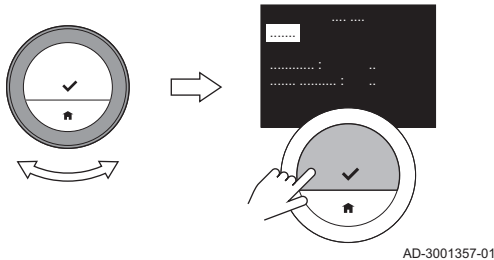

3.4.1 Activar la detección de movimientos

El RXM dispone de una sonda de detección de movimientos. Cuando una persona se aproxima al termostato o pasa cerca de él, la pantalla de inicio se ilumina en el monitor durante 5 segundos. Cuando se inicia el termostato por primera vez, esta sonda está deshabilitada.

Es posible habilitar la sonda de presencia.

1. Acceder al menú principal.
2. Seleccionar **Cambiar configuración**.
3. Confirmar la selección.
4. Seleccionar **Modif. sens. presen..**
5. Confirmar la selección.
6. Seleccionar **Activar sonda**.

7. Confirmar la selección.
⇒ La pantalla muestra el mensaje de calibración.

3.4.2 Calibración de la sonda de presencia

Si advierte que la sonda de presencia no detecta correctamente el movimiento de las personas, puede calibrarla. Asegurarse de que ninguna persona ni objeto se encuentre delante del termostato durante este periodo.

1. Habilitar la sonda de presencia.



Consejo

Activar la detección de movimientos, página 32

- ⇒ La pantalla indica **Calibrar la sonda**.
- 2. Pulsar el botón de selección para comenzar la calibración.
- ⇒ El proceso de calibración finaliza transcurridos 30 segundos.

3.4.3 Desactivar la detección de movimientos

Para desactivar la sonda de presencia.

1. Acceder al menú principal.
2. Seleccionar **Cambiar configuración**.
3. Confirmar la selección.
4. Seleccionar **Modif. sens. presen..**
5. Confirmar la selección.
6. Seleccionar **Desactivar sonda**.
7. Confirmar la selección.

⇒ La pantalla de inicio ya no se iluminará en el monitor cuando una persona se aproxime al RXM o pase cerca de él. Esto ahorra pila.

Fig.14

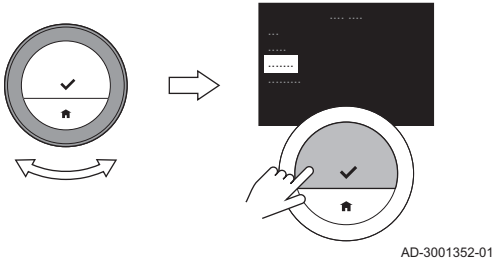
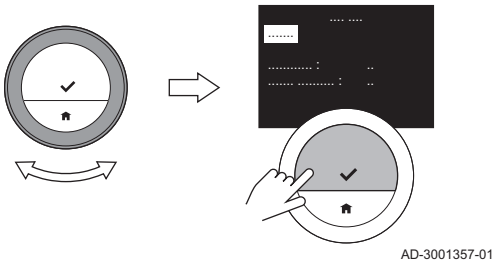
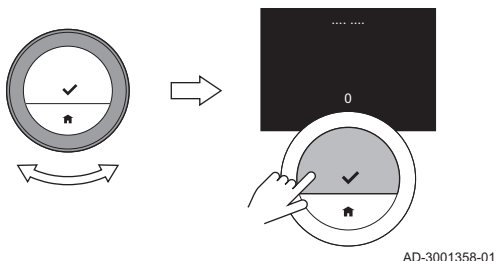

Fig.15



3.5 Configuración de la pantalla

Fig.16



3.5.1 Cambio del brillo de la pantalla

Es posible cambiar el brillo de la pantalla al gusto del usuario, salvo cuando las pilas están próximas a agotarse.

1. Acceder al menú principal.
2. Seleccionar **Cambiar configuración**.
3. Confirmar la selección.
4. Seleccionar **Ajustar brillo**.
5. Confirmar la selección.
6. Seleccionar un nivel de brillo entre -5 y 5 con el mando giratorio.
7. Confirmar el cambio.

Fig.17

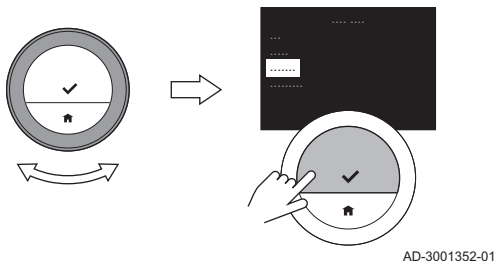

3.5.2 Modificación de la visualización de temperatura

Cuando se inicia el RXM por vez primera, el monitor muestra:

- la temperatura actual en la pantalla de inicio en tamaño grande
- la temperatura deseada debajo, en tamaño pequeño.

También puede cambiar la visualización de la temperatura para mostrar:

- la temperatura deseada en tamaño grande
- la temperatura actual debajo, en tamaño pequeño.

1. Acceder al menú principal.
2. Seleccionar **Cambiar configuración**.
3. Confirmar la selección.
4. Seleccionar **Mostrar temperatura**.
5. Confirmar la selección.
6. Seleccionar **Seleccionar temp. deseada**.

7. Confirmar la selección.



Importante

Las instrucciones de este manual se basan en los ajustes de pantalla determinados para la temperatura actual. Cualquier cambio en la visualización de temperatura puede afectar a las instrucciones facilitadas.

3.6 Calibrar la sonda de temperatura ambiente

Fig.18

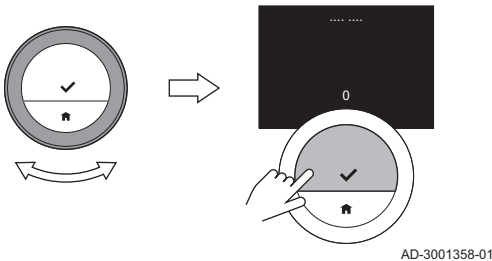

Se puede calibrar la sonda de temperatura del RXM si la temperatura ambiente mostrada no se corresponde con el valor actual. Este procedimiento no debería ser necesario.

1. Esperar a que transcurran por lo menos 30 minutos desde la instalación del RXM.
2. Medir la temperatura ambiente actual. Si la temperatura no se corresponde con la que aparece en pantalla:
3. Acceder al menú principal.
4. Seleccionar **Cambiar configuración**.
5. Confirmar la selección.
6. Seleccionar **Calibrar sensor temperatura**.
7. Confirmar la selección.
 - ⇒ La pantalla muestra **Temperatura detectada**: la temperatura medida por el termostato. La pantalla también muestra **Calibrar la temperatura a**: se puede ajustar esta temperatura.
8. Girar el mando giratorio para calibrar la sonda de temperatura a la temperatura actual.
9. Confirmar el ajuste.
 - ⇒ La temperatura calibrada se mostrará en la pantalla de inicio.



Importante

- Puede pasar algún tiempo hasta que se muestre en pantalla el nuevo valor de compensación de la temperatura actual.
- La nueva compensación se utilizará en todo el rango de temperatura.

3.7 Introducir los datos de contacto de la compañía de servicios

Fig.19

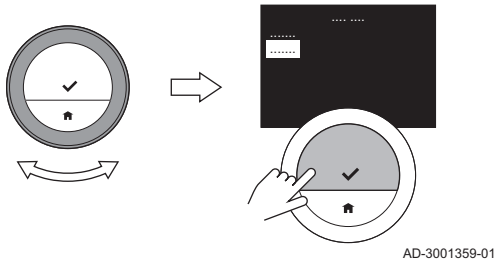

El RXM puede mostrar el nombre y el número de teléfono de la compañía de servicios, para que resulte más fácil contactar con la misma.

1. Acceder al menú principal.
2. Seleccionar **Cambiar configuración**.
3. Confirmar la selección.
4. Seleccionar **Info. contacto empresa**.
5. Confirmar la selección.
⇒ La pantalla muestra los datos de contacto de la compañía de servicios.

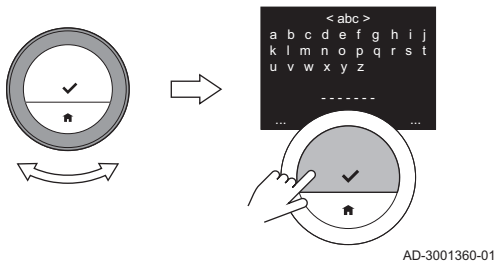

6. Para modificar los datos de contacto:
 - 6.1. Seleccionar **Nombre**.
 - 6.2. Confirmar la selección.
 - 6.3. Pulsar **Eliminar** para borrar letras, números y/o caracteres.
 - 6.4. Seleccionar el conjunto de caracteres para la posición.
 - 6.5. Confirmar la selección.
 - 6.6. Seleccionar la letra, el número o el carácter que se desea añadir.
 - 6.7. Confirmar la selección.
 - 6.8. Añadir más letras, números o caracteres para completar el nuevo nombre.
 - 6.9. Pulsar **OK** cuando se haya terminado de introducir el nuevo nombre.
7. Para modificar el número de teléfono:
 - 7.1. Seleccionar **N.º de teléfono**.
 - 7.2. Confirmar la selección.
 - 7.3. Pulsar **Eliminar** para borrar números.
 - 7.4. Seleccionar el conjunto de caracteres para la posición.
 - 7.5. Confirmar la selección.
 - 7.6. Seleccionar el número que desee agregar.
 - 7.7. Confirmar la selección.
 - 7.8. Añadir más cifras hasta completar el nuevo número de teléfono.
 - 7.9. Pulsar **OK** cuando se haya terminado de introducir el nuevo número.

3.8 Modificación del nombre de una zona

Fig.20

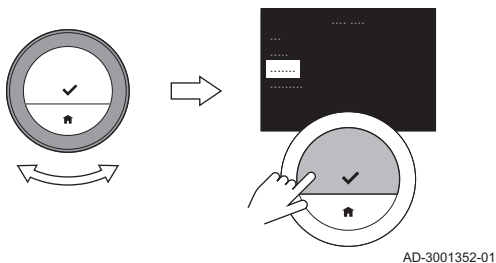
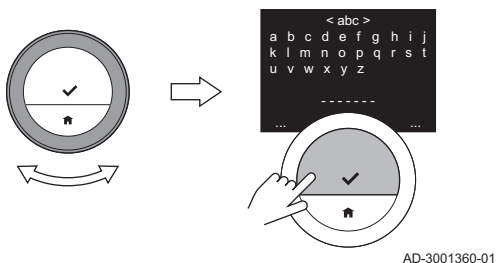

Fig.21



Es posible cambiar los nombres de las zonas del sistema de calefacción y refrigeración.

1. Acceder al menú principal.
2. Seleccionar **Cambiar configuración**.
3. Confirmar la selección.
4. Seleccionar **Menú de zona**.
5. Confirmar la selección.
6. Seleccionar el nombre de zona que se desee modificar.
7. Confirmar la selección.
8. Seleccionar **Cambiar nombre de zona**.
9. Confirmar la selección.
10. Modificar el nombre:
 - 10.1. Pulsar **Eliminar** para borrar letras, números y/o caracteres.
 - 10.2. Seleccionar el conjunto de caracteres para la posición.
 - 10.3. Confirmar la selección.
 - 10.4. Seleccionar la letra, el número o el carácter que se desea añadir.
 - 10.5. Confirmar la selección.
 - 10.6. Añadir más letras, números o caracteres para completar el nuevo nombre.
 - 10.7. Pulsar **OK** cuando se haya terminado de introducir el nuevo nombre.



Información relacionada

Controlar una zona, página 27

3.9 Resetear a configuración de fábrica

Fig.22

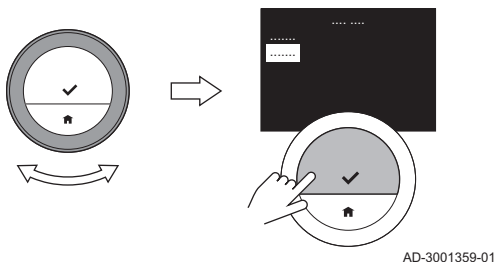

Puede restaurar la mayoría de los ajustes del RXM a sus valores predeterminados al mismo tiempo.

Importante

- Se borrarán prácticamente todos los ajustes, incluidos los de la conexión Wi-Fi.
- No se restablecerá el modo de control.

1. Acceder al menú principal.
2. Seleccionar **Cambiar configuración**.
3. Confirmar la selección.
4. Seleccionar **Restablecer configuración**.
5. Confirmar la selección.
6. Seleccionar **Sí**.
7. Confirmar la selección.

⇒ El proceso de restablecimiento dará comienzo. Al cabo de un rato, aparecerá **Seleccionar idioma** en la pantalla. Se trata de la primera pantalla del proceso de configuración.

Importante

Es preciso esperar un minuto más antes de comenzar con el proceso de configuración, ya que la pasarela todavía no ha finalizado el proceso de restablecimiento. Se iluminará un LED verde en la pasarela cuando el proceso de restablecimiento haya finalizado por completo.

Información relacionada

Procedimiento de configuración, página 55

3.10 Desconexión

Se puede apagar el termostato cuando se desee ahorrar batería.

1. Acceder al menú principal.
2. Seleccionar **Cambiar configuración**.
3. Confirmar la selección.
4. Seleccionar **Desconexión virtual**.
5. Confirmar la selección.
6. Seleccionar **Sí**.
 - El termostato no está activo y ahorra energía de las pilas.
 - El generador de calefacción continúa de acuerdo con el modo de control activo: ajuste manual de la temperatura, programa seleccionado u otros modos de control.
 - Es posible cambiar el modo de control usando la aplicación.



Información relacionada
Activar la RXM, página 9

4 Mensajes y datos

Este capítulo le ayudará a navegar hasta la información y los datos del termostato y del sistema.

→ Capítulo siguiente: Instalación, página 44

← Capítulo anterior: Personalización, página 29

4.1 Consumo energético

El RXM puede mostrar información sobre la energía utilizada para la calefacción, para generar agua caliente y para el enfriamiento.

1. Acceder al menú principal.
2. Seleccionar **Mostrar consumo energético**.
3. Confirmar la selección.
 - ⇒ El RXM muestra cifras indicativas del consumo total de energía (en kWh) para:
 - **Calefacción cent.**
 - **ACS**
 - **Refrigeración**
 - **Total**



Importante

- La pantalla muestra únicamente cifras indicativas para **Calefacción cent.**, **ACS** y **Refrigeración** si el aparato consume energía para cada una de estas funciones. Si un generador no es compatible con una función, para el consumo energético correspondiente a la misma se mostrará - - - - - kWh .
- Es preciso configurar el tipo de gas en la aplicación para poder ver las cifras correctas de consumo de energía en esta pantalla.
- La pantalla muestra información acerca del consumo energético del generador desde su primera utilización.

4.2 Información técnica

Fig.23

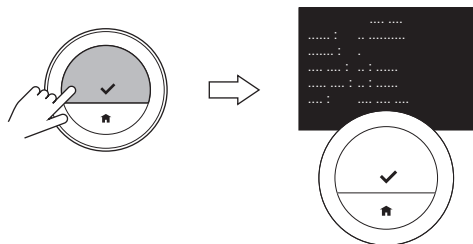

AD-3001363-01

El RXM puede mostrar diversas propiedades y parámetros integrados.

1. Acceder al menú principal.
2. Seleccionar **Cambiar configuración**.
3. Confirmar la selección.
4. Seleccionar **Mostrar información técnica**.
5. Confirmar la selección.

En el RXM aparece ahora:

Tab.6 Información técnica

Estado frecuencia radio	<ul style="list-style-type: none"> • Estado • Calidad • Dir. WRU • Dir. GTW 	<ul style="list-style-type: none"> • Conectado o Desconect. • Calidad de la conexión • Dirección del termostato • Dirección de la pasarela
Software y hardware	<ul style="list-style-type: none"> • RXM-NS • RXM-Ver • GTW-NS • GTW-Ver • MAC 	<ul style="list-style-type: none"> • Número de serie del termostato • Versión de software del termostato • Número de serie de la pasarela • Versión de software de la pasarela • Dirección MAC de la pasarela

4.3 Mensaje de error

Fig.24

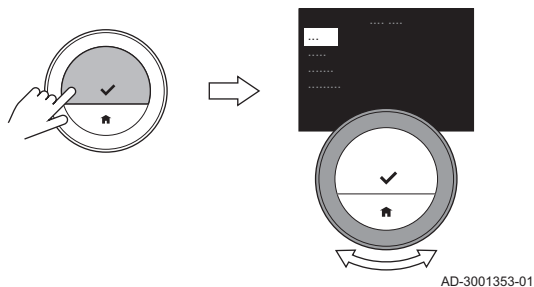

Es posible acceder a la pantalla de mensajes de error desde el menú principal para consultar los errores activos que se puedan haber producido.

1. Acceder al menú principal.
2. Seleccionar **Mostrar notificaciones**.
3. Confirmar la selección.
4. Si no es posible resolver el problema de forma autónoma: Apuntar el código del mensaje de error y contactar con la compañía de servicios.

5 Instalación

En este capítulo se proporcionan indicaciones para la instalación y puesta en servicio del termostato y su pasarela. También ayuda a configurar las conexiones a la red wifi y a la aplicación.

→ Capítulo siguiente: Diagnóstico, página 58

← Capítulo anterior: Mensajes y datos, página 41

5.1 El RXM y sus conexiones

Fig.25

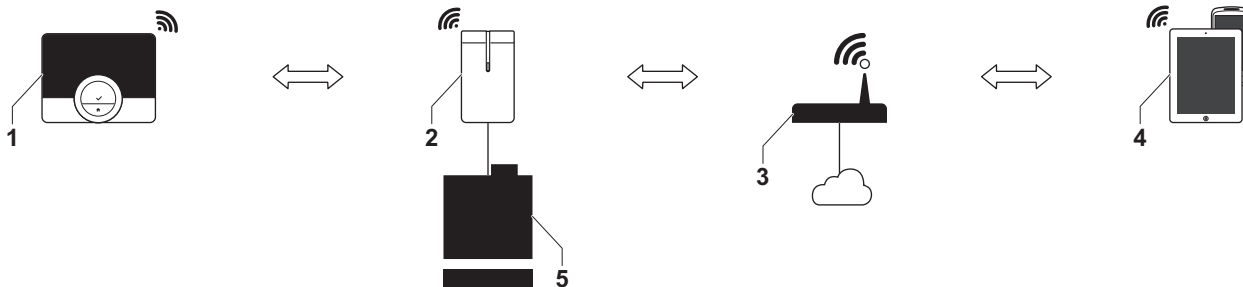

AD-3001365-01

Tab.7 Dispositivos y sus conexiones

Dispositivos	Conexiones
1 RXM	El termostato tiene una conexión RF a la pasarela.
2 Pasarela	La pasarela dispone de <ul style="list-style-type: none">• una conexión RF al termostato• una conexión por cable al aparato de calefacción• y una conexión wifi al router wifi.

Dispositivos	Conexiones
3 Router wifi	El router wifi dispone de <ul style="list-style-type: none"> • una conexión wifi a la pasarela • y una conexión por internet a la aplicación.
4 Aplicación	La aplicación dispone de una conexión por internet al router wifi.
5 Aparato de calefacción	El aparato de calefacción dispone de una conexión por cable a la pasarela.

5.2 El RXM y su pasarela

Fig.26

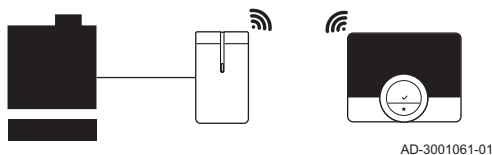

El termostato se conecta a una pasarela por RF.

La pasarela conecta el termostato al generador de calefacción o refrigeración y puede conectarlo también a una red Wi-Fi.

De este modo, la pasarela puede constar de tres conexiones:

- una conexión de radiofrecuencia (RF) al termostato,
- Una conexión por cable al generador.
- Una conexión Wi-Fi al router Wi-Fi .

La pasarela ofrece varios protocolos de comunicación para conectarse a todo tipo de generadores:

- Protocolo OpenTherm
- Protocolo de encendido/apagado
- Protocolo R-bus
- Protocolo BSB.

El generador determina el tipo de protocolo de comunicación necesario. El protocolo de comunicación puede reducir las posibilidades de uso del termostato. Si el generador usa OpenTherm, BSB o encendido/apagado , el termostato no puede controlar:

- Refrigeración
- Cambio automático entre calefacción y refrigeración
- Más de una zona.

Si el generador usa encendido/apagado, el termostato tampoco puede controlar el agua caliente sanitaria.

5.3 Componentes suministrados

Fig.27

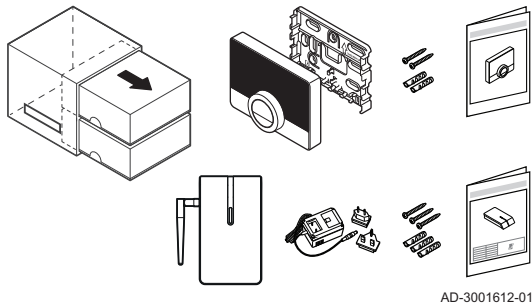

Tab.8 Paquete de RXM y pasarela

Termostato de ambiente RXM
Soporte para montaje
Sujecciones
Tacos
Guía de referencia rápida
Pasarela
Alimentación eléctrica 230 V
4 pilas AAA
Antena exterior

5.4 Ubicación de los dispositivos

Fig.28

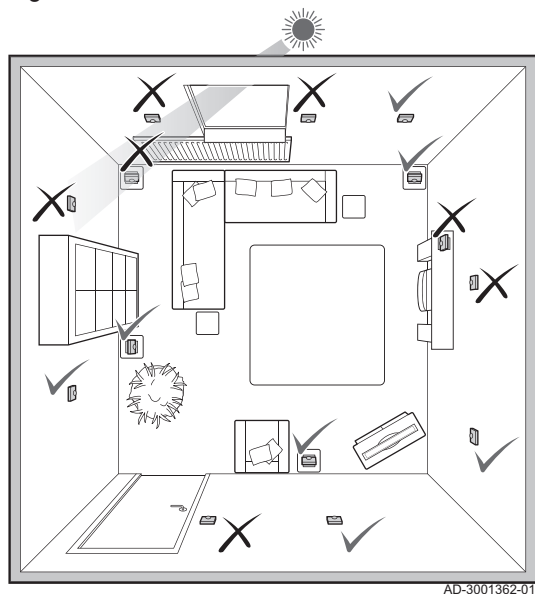

5.4.1 Ubicación del RXM

Escoja la ubicación correcta para el RXM.

1. Elegir la habitación donde pase la mayor parte del tiempo.
2. Comprobar que la distancia entre el RXM y la pasarela permite una conexión óptima.
3. Elegir una ubicación adecuada en la pared en caso de utilizar el RXM como termostato mural. Alternativamente, elegir una ubicación adecuada en la estancia en caso de utilizar el RXM con un soporte. Son adecuadas las ubicaciones alejadas de fuentes de calor (chimenea, radiadores, luz solar directa, luces, velas, etc.) y a resguardo de corrientes de aire.

5.4.2 Ubicación de la pasarela

Elegir una ubicación adecuada para la pasarela. Es preciso colocarla en las proximidades del aparato de calefacción y asegurarse de lo siguiente:

- La pasarela debe encontrarse, al menos, a 50 cm del aparato de calefacción.
- La pasarela no debe ubicarse de modo que el aparato de calefacción se encuentre en una posición central entre la propia pasarela y el RXM.
- La pasarela debe encontrarse a 100 cm o más lejos de todo dispositivo que emita radiaciones electromagnéticas potentes, como lavadoras, secadores o altavoces de alta fidelidad.
- No se debe montar la pasarela en una superficie metálica.

5.5 Instalación del RXM y la pasarela

Fig.29

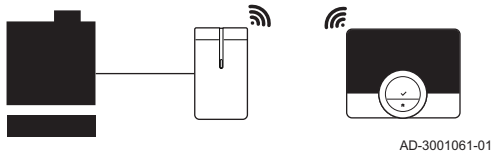

La instalación del RXM y la pasarela es especialmente sencilla para el termostato que se incluye en la entrega estándar:

- Instalar la pasarela y el termostato: los dispositivos establecen la conexión RF.
- Conectar el termostato a la red wifi.
- Conectar el termostato a la aplicación.

5.5.1 Preparación

■ Preparación del RXM

La instalación del RXM figura, de forma resumida, en la guía de referencia rápida que se suministra en el embalaje del RXM.

■ Montaje en soporte

Para utilizar el RXM en un soporte: montar el RXM en el soporte siguiendo las instrucciones de la guía de referencia rápida.

1. Fijar el soporte de montaje en el conjunto.
2. Montar el RXM en el soporte de montaje.

■ Montaje a la pared

En caso de utilizar el RXM como termostato de pared:

1. Montar el soporte de montaje en la pared en una ubicación adecuada.
2. Montar el RXM en el soporte de montaje.



Información relacionada

Ubicación del RXM, página 47

■ Preparación de la pasarela

La pasarela debe ser preparada e instalada únicamente por un profesional cualificado.

1. Apagar el generador.



Importante

Consulte la documentación del generador.

2. Conectar el cable de dos hilos del aparato de calefacción al sujetacables para el protocolo de comunicación que requiere el generador.
3. Conectar la antena exterior a la pasarela.
4. Colocar la antena en una posición vertical.
5. Encender el generador de calefacción.
6. Conectar el enchufe a la pasarela.



Importante

Ya se puede proceder a las comprobaciones de comunicación RF y por Wi-Fi.

- Si no hubiera suficiente señal Wi-Fi, girar la antena a una posición horizontal.



Importante

A continuación, es posible determinar la ubicación final de la pasarela y proceder a su instalación.

5.5.2 Conectar el RXM a la pasarela por medio de la señal RF

El termostato incluido en el suministro estándar está preparado para establecer la conexión RF a la pasarela. Si no se estableciera la conexión RF, realizar la conexión RF y comprobarla.

■ Establecimiento de la conexión RF

Este proceso es necesario únicamente cuando el termostato no establece la conexión RF por sí mismo.

El proceso se inicia en el termostato:

1. Activar el termostato.
2. Acceder al menú principal.
3. Seleccionar **Cambiar configuración**.
4. Confirmar la selección.
5. Seleccionar **Conectarse al gateway**.
6. Confirmar la selección.
7. Seleccionar **Encontrar gateway**.
8. Confirmar la selección.
9. El proceso continúa en la pasarela: Mantener pulsado el botón de la pasarela durante, al menos, 4 segundos.
⇒ Cuando el LED de la pasarela se ilumina en verde y aparece **Conectado** en la pantalla del termostato, significa que se ha establecido correctamente la conexión RF.

Fig.30

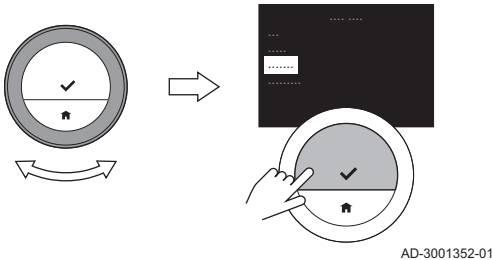

10. Confirmar la selección en el termostato.

■ **Comprobación de la conexión RF**

Verificar si es suficiente la calidad de la conexión RF.

1. Acceder al menú principal.
2. Seleccionar **Cambiar configuración**.
3. Confirmar la selección.
4. Seleccionar **Mostrar información técnica**.
5. Confirmar la selección.
6. Seleccionar **Estado frecuencia radio**.
7. Confirmar la selección.

⇒ La pantalla muestra el estado y la calidad de la conexión RF. Si el estado es **Conectado** y la calidad es 3/5 o superior, la conexión es buena.

Hay un riesgo elevado de que se produzcan errores de comunicación si la calidad es 2/5 o menos.

8. Colocar el RXM en todas las ubicaciones en las que se quiera utilizar y comprobar la conexión.



Importante

Es preciso tener en cuenta que el alcance de la señal RF puede verse limitado por paredes, techos y materiales (especialmente de metal).

9. Si la conexión no es buena en alguna de las ubicaciones, se debe procurar mejorar el resultado:
 - 9.1. Girar la pasarela 90°.
 - 9.1. Ubicar la pasarela para que esté más cerca del RXM.
10. Colocar de nuevo el RXM en todas las ubicaciones en las que se quiera utilizar y comprobar la conexión.

5.5.3 Conectar el RXM a la red wifi

Fig.31

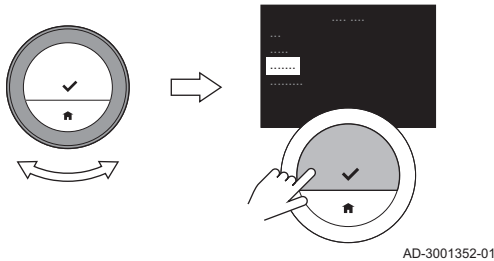

■ Establecimiento de la conexión wifi

Si se desea conectar el termostato al dispositivo móvil, primero se debe conectar el termostato a la red wifi.

Cuando se inicia el termostato por primera vez, se accede automáticamente al menú para conectarse a la pasarela y a la red wifi.

Durante el funcionamiento normal del RXM, es posible optar por conectarse a la red wifi en un momento posterior.

1. Acceder al menú principal.
2. Seleccionar **Cambiar configuración**.
3. Confirmar la selección.
4. Seleccionar **Conectarse a la red wifi**.
5. Confirmar la selección.
6. Seleccionar la red wifi en la lista de redes disponibles.
7. Confirmar la selección.
8. Introducir la contraseña de la red con ayuda del mando giratorio y el botón de selección.
9. Seleccionar **OK** en el menú de selección de caracteres para confirmar la contraseña.
⇒ Cuando aparece en pantalla **Conectado a:**, significa que se ha establecido la conexión wifi.

■ Comprobación de la conexión Wi-Fi

Verificar si es suficiente la calidad de la conexión a la red Wi-Fi.

1. Acceder al menú principal del RXM.
2. Seleccionar **Cambiar configuración**.
3. Confirmar la selección.

4. Seleccionar **Conectarse a la red wifi**.

⇒ La pantalla muestra el estado y la calidad de la conexión Wi-Fi. Si el estado es **Conectado a:** y la calidad es 3/5 o superior, la conexión es buena.

Hay un riesgo elevado de que se produzcan errores de comunicación si la calidad es 2/5 o menos.

5. Colocar la pasarela en todas las ubicaciones en las que se quiera utilizar y comprobar la conexión.



Importante

- Es preciso tener en cuenta que el alcance de la señal Wi-Fi puede verse limitado por paredes, techos y materiales (especialmente de metal).
- Si la conexión con la pasarela no es buena en alguna de las zonas, no será posible utilizar esa ubicación.

6. Si la conexión no es buena en alguna de las ubicaciones, se debe procurar mejorar el resultado:

- 6.1. Es preciso aproximar la pasarela y el router Wi-Fi.
- 6.2. Si la calidad sigue sin ser óptima, es preciso instalar un repetidor de señal Wi-Fi más cerca de la pasarela.
- 6.3. Si la calidad sigue sin ser óptima, consultar el manual del router Wi-Fi para comprobar si es compatible con el modo de red N y para saber cómo activarlo.

■ **Instalar un repetidor de señal Wi-Fi**

Si no se puede conectar a la pasarela a causa de una señal Wi-Fi demasiado débil en la red Wi-Fi, recomendamos instalar un repetidor de Wi-Fi.

Instalar un repetidor de Wi-Fi de 2,4 Ghz en un lugar situado entre el router Wi-Fi y la pasarela:

- donde la calidad de la señal sea al menos de 3/5,
- lo más cerca posible de la pasarela,
- y seleccionar el estándar Wi-Fi B, G o N.

5.5.4 Instalación de la pasarela

La pasarela debe ser instalada únicamente por un profesional cualificado.

1. Montar la pasarela a la pared con las conexiones para cables orientadas hacia abajo.
2. Colocar la parte superior en la pasarela.
3. Sujetar la parte superior en la pasarela.

5.6 Conectar los termostatos a las zonas

Puede controlar varias zonas con el número correspondiente de termostatos.

En muchas instalaciones, el máximo son tres zonas. Para conectar estas tres zonas, necesitará tres termostatos y una pasarela.

En primer lugar, conectar el termostato suministrado con la pasarela. Una vez conectado el termostato a la pasarela, la conexión con la zona se establece automáticamente.

A continuación, ir al segundo termostato e iniciar la conexión.

1. Acceder al menú principal.
2. Seleccionar **Cambiar configuración**.
3. Confirmar la selección.

4. Seleccionar **Menú de zona**.
⇒ La pantalla muestra una lista de las zonas restantes. Una de estas zonas puede tener un símbolo de bloqueo, lo que significa que ya está conectada a un termostato. Aún así se puede conectar el termostato de esta estancia a esa zona.
5. Seleccionar la zona con el símbolo de bloqueo.
⇒ El termostato solicitará confirmación.
6. Seleccionar **Sí**.
7. Confirmar la selección.
8. Si la pantalla muestra una zona sin símbolo de bloqueo: seleccionar la zona.
9. Repetir estas acciones para conectar el tercer termostato a su zona.

5.7 Procedimiento de configuración

Una vez colocadas las 4 pilas AAA en el RXM, aparece la pantalla de inicio en el monitor durante un minuto. El RXM le guía por el procedimiento de configuración.

1. Seleccionar el idioma.
2. Seleccionar el país.
3. Ajustar la fecha y la hora.
4. Establecer una conexión Wi-Fi.



Importante

Si la señal de Wi-Fi no es suficiente para mantener una conexión estable entre la pasarela y el router, se puede instalar un repetidor de Wi-Fi.



Información relacionada

Selección de país, página 30

Selección de idioma, página 29

Ajustes de fecha y hora, página 31

5.8 Conexión del RXM a la aplicación

Es posible manejar el RXM mediante una aplicación instalada en un dispositivo móvil. Esto le permitirá controlar el aparato o los aparatos de su instalación cuando esté alejado del RXM. Se necesitan una red wifi y un dispositivo móvil con Apple iOS o Android para establecer la conexión.

5.8.1 Descarga de la aplicación

Es posible instalar la aplicación RXM en un dispositivo móvil.

1. Descargar la aplicación gratuita en la App Store o en Google Play.
2. Iniciar la aplicación y seguir las instrucciones del dispositivo móvil hasta que la aplicación solicite el código de registro del RXM.

5.8.2 Conectar la aplicación con el RXM

Fig.32

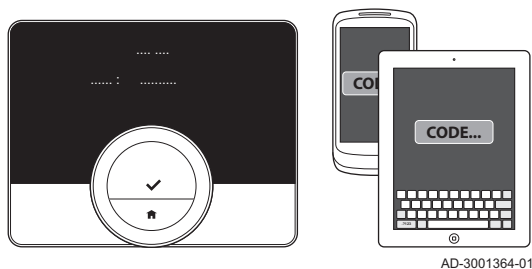

Es posible conectar la aplicación al RXM de la siguiente manera:

- Crear una cuenta en la aplicación
 - Obtener un código de registro en el RXM
 - Introducir el código en la aplicación.
1. Abrir la aplicación y crear una cuenta en el menú de ajustes.
⇒ Al crear una nueva cuenta, se envía un correo electrónico de confirmación.
 2. Leer el correo electrónico.
 3. Mirar en la carpeta de correo no deseado si el mensaje no aparece en la bandeja de entrada.
 4. Confirmar la cuenta en la página web.
 5. Acceder al menú principal del RXM.
 6. Seleccionar **Cambiar configuración**.
 7. Confirmar la selección.
 8. Seleccionar **Conectar dispositivo**.
 9. Confirmar la selección.
⇒ La pantalla muestra un código de registro durante un minuto.
 10. Introducir el código de registro en la aplicación del dispositivo móvil.
 11. Completar el proceso de registro.

6 Diagnóstico

Este capítulo le ayudará cuando tenga un problema con el termostato, ya que aparecerá un mensaje de error en la pantalla de inicio.

→ Capítulo siguiente: Mantenimiento, página 60

← Capítulo anterior: Instalación, página 44

6.1 Mensajes de error

Se ha producido un problema si

- parpadea un LED rojo en la parte derecha de la pantalla,
- aparece el icono de error en el monitor y un mensaje de error en la pantalla de inicio.

Para solucionar el error:

1. Pulsar el botón de selección para ver los detalles del error activo.
2. Abrir **Notificaciones** para conocer más detalles acerca del error.
3. Solucionar el problema o contactar con la compañía de servicios.



Importante

El icono de error desaparecerá de la pantalla de inicio cuando se restablezca el error en el aparato de calefacción.



Información relacionada

Descripción de la pantalla, página 13

6.2 Otros problemas o preguntas

Si se produce algún problema o en caso de tener dudas sobre una situación concreta, véase la tabla de abajo antes de contactar con la compañía de servicios para solicitar asistencia.

Tab.9 Problemas y soluciones

Problema	Causa posible	Solución o respuesta
La temperatura deseada no se puede ajustar con el mando giratorio.	<ul style="list-style-type: none">• El RXM se encuentra en el modo de protección antiheladas.• Está en modo de vacaciones.• No hay conexión RF a la pasarela.	<ul style="list-style-type: none">• Si está en modo de protección antiheladas, es preciso ajustar el RXM al modo manual o al de programación.• Si está en modo de vacaciones, abrir la aplicación y deshabilitar ese modo.• Comprobar la conexión RF.
El menú Mostrar consumo energético no muestra información sobre el consumo o hay un valor que parece incorrecto.	<ul style="list-style-type: none">• El generador no es compatible con esta opción.• El ajuste del parámetro en la aplicación no coincide con la potencia máxima y mínima del generador.	<ul style="list-style-type: none">• Solicitar las especificaciones de potencia correctas para el generador.• Abrir la aplicación RXM y configurar los ajustes de potencia correctos.
El RXM no se inicia tras colocar pilas nuevas.	<ul style="list-style-type: none">• Las pilas están agotadas.• Se han insertado las pilas de forma incorrecta.	<ul style="list-style-type: none">• Insertar correctamente las pilas.• Comprobar si las pilas se han instalado correctamente: verificar si coinciden las marcas + y -.

7 Mantenimiento

El presente capítulo ofrece indicaciones acerca de la limpieza del termostato y sobre cómo cambiar las pilas.

→ Capítulo siguiente: Apéndice, página 62

← Capítulo anterior: Diagnóstico, página 58

7.1 Limpieza

Si es preciso limpiar el termostato:

1. Coger un paño suave, preferiblemente de microfibra.
2. Humedecerlo con un detergente suave (no abrasivo y sin alcohol).
3. Limpiar suavemente la superficie del termostato.

7.2 Cambio de pila

Cuando parpadea el LED rojo situado a la derecha de la pantalla sin que aparezca en pantalla el icono de error, significa que las pilas están próximas a agotarse o que se ha cortado la comunicación entre el termostato y la entrada.

Para cambiar las pilas:

1. Desconectar el RXM de la placa trasera.



Importante

Puede que la desconexión haga un poco de ruido, pero no hay que alarmarse, no significa que se haya roto ningún componente.

2. Retirar las pilas con un destornillador pequeño o una herramienta similar.



Importante

No agitar el termostato de manera brusca para extraer las pilas. Puede verse dañado.

3. Insertar las nuevas baterías.
4. Es preciso asegurarse de que coincidan los símbolos + y - del compartimento con los de las pilas.
5. Volver a conectar el RXM a la placa trasera.

8 Apéndice

Este capítulo ofrece información más técnica sobre el termostato.

← Capítulo anterior: Mantenimiento, página 60

8.1 Eliminación

Fig.33

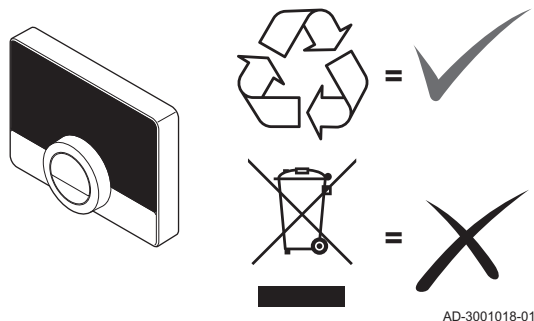

El RXM es un dispositivo electrónico normal.

Eliminar el RXM de una forma ecológica y de acuerdo con los reglamentos vigentes en cada país.

8.2 Especificaciones técnicas

Tab.10 Dimensiones

Anchura x altura x profundidad (dimensiones máximas)	121 x 90 x 29 mm
--	------------------

Tab.11 Alimentación eléctrica

Tensión	4 baterías AAA de 1,5 V no recargables
Consumo de potencia máximo	0,25 mW

Tab.12 Conexión eléctrica

Longitud máxima del cable para la pasarela	50 m
Resistencia máxima del cable	2 x 5 ohmios
Máxima tensión para el protocolo de comunicación de encendido/apagado	230 V

Tab.13 Conexión Wi-Fi

Banda de frecuencias admitida	2,4 Ghz (802.11b/g/n)
-------------------------------	-----------------------

Tab.14 Condiciones ambientales

Temperatura de almacenaje	entre -25 °C y 70 °C
Humedad relativa	entre 5 % y 95 % No se permite la condensación
Condiciones de funcionamiento	entre 0 °C y 60 °C

Tab.15 Temperatura

Rango de medición de temperatura ambiente	de 0 °C a 50 °C ⁽¹⁾
Área de control de temperatura	entre 10 °C y 30 °C ⁽¹⁾
(1) en función del aparato de calefacción.	

Tab.16 Cumple las normas

Directiva	estándar
Directiva 2014/30/UE sobre compatibilidad electromagnética (EMC)	EN 55022 Equipos de tecnología de la información
	EN 55014 Compatibilidad electromagnética. Requisitos para aparatos electrodomésticos, herramientas eléctricas y aparatos similares
	EN 61000-6-2 Normas genéricas. Inmunidad en entornos industriales
2014/53/EU Directiva de equipos radioeléctricos (RED)	ETSI-EN 301 489-17 Cuestiones de compatibilidad electromagnética y espectro de radiofrecuencia
	EN 60950-1 (Equipos de tecnología de la información. Seguridad. Parte 1: Requisitos generales)
2014/35/UE Directiva sobre baja tensión (LVD)	60335-1 Aparatos electrodomésticos y análogos. Seguridad. Parte 1: Requisitos generales NEN-EN-IEC 60335-1 2012 NEN-EN-IEC 60335-1 2012/C11 2014 NEN-EN-IEC 60335-1 2012/A11 2014
2012/19/EU Residuos de aparatos eléctricos y electrónicos (RAEE)	
2015/863/UE	Restricción del uso de ciertas sustancias peligrosas en equipos eléctricos y electrónicos (RoHS3)
	EN 60068-2-6 Ensayo de vibración
	EN 60068-2-27 Ensayo de choque
	CEI 60068-2-32 Prueba de caída

Directiva	estándar
	IP21 Tipo de protección
	OpenThermV3.1

8.3 Información sobre ErP

8.3.1 Ficha de producto

Tab.17 Ficha de producto

Baxi - RXM		RXM⁽¹⁾	RXM⁽²⁾	RXM⁽³⁾
Clase		IV	V	VI
Contribución a la eficiencia energética de calefacción	%	2	3	4
(1) Control de un aparato con protocolo de encendido/apagado (2) Control de un aparato modulante (3) Control de un aparato modulante con sonda exterior				

© Derechos de autor

Toda la información técnica y tecnológica que contienen estas instrucciones, junto con las descripciones técnicas y esquemas proporcionados son de nuestra propiedad y no pueden reproducirse sin nuestro permiso previo y por escrito. Contenido sujeto a modificaciones.

CE

