



Manual de usuario

Termostato de reloj digital

TXM Baxi Connect

## Estimado/a cliente:

Gracias por elegir el termostato TXM Baxi Connect.

Este manual contiene información dirigida a instaladores y a usuarios. Le aconsejamos leer primero el manual, por su propia seguridad y para asegurarse de que el termostato funcione a la perfección.

El manual está sujeto a cambios, por tanto, la versión online es siempre la más actualizada. Si está utilizando una copia impresa, acuda a la página web para consultar la versión más reciente. Podrá ver los datos de contacto en la portada o en la contraportada.

Esperamos que disfrute de su TXM Baxi Connect.

## Índice

<b>1</b>	<b>Introducción</b>	<b>5</b>
1.1	Símbolos utilizados en el manual	5
1.2	Introducción al TXM Baxi Connect	5
1.3	Novedades del termostato	5
1.4	El TXM Baxi Connect y su aplicación	6
1.5	Uso del termostato	6
1.5.1	Utilización del mando giratorio y los botones	6
1.5.2	Activar el termostato	6
1.5.3	Acceso al menú principal y a los elementos del menú	7
1.5.4	Acceso al menú de acceso rápido y a los elementos del menú	7
1.5.5	Retorno al paso anterior o a la pantalla de inicio	7
1.5.6	Desplazamiento por las opciones del menú y modificación de ajustes	7
1.6	Descripción de la pantalla	8
1.6.1	Descripción de los iconos de la pantalla	8
1.6.2	Personalización de la pantalla de inicio	10
1.7	Detección de presencia	11
1.7.1	Mensajes de la pantalla	11
1.8	Control de zonas	11
<b>2</b>	<b>Uso general</b>	<b>11</b>
2.1	Calefacción	11
2.1.1	Activación de la calefacción	12
2.1.2	Control de la calefacción	12
2.1.3	Programaciones de temperatura	16
2.1.4	Desactivar la calefacción	18
2.2	Enfriamiento central	18
2.2.1	Activación de la refrigeración	18
2.2.2	Control de la refrigeración	19
2.2.3	Desactivar refrigeración	20
2.3	Agua caliente	20
2.3.1	Acumulador de agua caliente	21
2.3.2	Caldera mixta	25
<b>3</b>	<b>Personalización</b>	<b>29</b>
3.1	Ajustes del termostato	29
3.1.1	Configuración del país y el idioma	29
3.1.2	Ajustes de fecha y hora	29
3.1.3	Modificación del nombre de un período	30
3.1.4	Cambio del sistema de unidades	31
3.1.5	Sonda de presencia	31
3.1.6	Bloqueo para niños	32
3.1.7	Ajustes de visualización	32
3.1.8	Activar/desactivar el sonido de clic	34
3.2	Conexiones del termostato	34
3.2.1	Establecimiento de la conexión Wi-Fi	34
3.2.2	Descarga de la aplicación	35
3.2.3	Conexión de la aplicación con el termostato	35
3.2.4	Conexión de la aplicación de domótica con el termostato	36
3.2.5	Registro del acceso del instalador	36
3.3	Ajustes avanzados	36
3.3.1	Restauración de los ajustes predeterminados	36
3.3.2	Comprobación de actualizaciones de software	37
3.3.3	Calibración de temperatura	37
3.3.4	Activación del precalentamiento	38
3.3.5	Ajuste del umbral para el modo automático	38
3.4	Ajustes del instalador	38
3.4.1	Modificación de la curva de calefacción	38
3.4.2	Ajuste de la estrategia de control	39
3.4.3	Establecer la velocidad de calefacción	40
3.4.4	Ajuste de la velocidad de refrigeración	40
3.4.5	Ajuste de la potencia mínima	40
3.4.6	Ajuste de la potencia máxima para la calefacción central	41
3.4.7	Ajuste de la potencia máxima para agua caliente sanitaria	41
3.4.8	Registrar mantenimiento predictivo	42

<b>4</b>	<b>Mensajes y datos</b>	<b>43</b>
4.1	Temperatura exterior	43
4.2	Consumo energético	43
4.3	Datos del instalador	43
4.4	Datos del generador	43
4.5	Información técnica	44
4.6	Vista general de mensajes	44
4.7	Mensaje de mantenimiento	45
4.8	Envío de información de error al fabricante	46
<b>5</b>	<b>Instalación</b>	<b>46</b>
5.1	Vista general del sistema	46
5.1.1	Sistema sin pasarela	46
5.1.2	Sistema con pasarela	46
5.2	Componentes suministrados	47
5.3	Preparación	47
5.4	Instalación de la pasarela	47
5.5	Ubicación del termostato	48
5.6	Instalación del termostato	48
5.7	Procedimiento de configuración	48
5.8	Actualizaciones de software	49
<b>6</b>	<b>Resolución de errores</b>	<b>49</b>
6.1	Mensajes de error	49
6.2	Presión de agua baja	49
6.2.1	Llenado manual	50
6.2.2	Llenado automático	50
6.3	Reinicio después de un error del generador	50
6.4	Otros problemas o preguntas	51
<b>7</b>	<b>Mantenimiento</b>	<b>51</b>
7.1	Limpieza	51
<b>8</b>	<b>Apéndice</b>	<b>52</b>
8.1	Términos y condiciones	52
8.2	Eliminación	52
8.3	Especificaciones técnicas	52
8.4	Información sobre ErP	53
8.4.1	Ficha de producto	53

# 1 Introducción

## 1.1 Símbolos utilizados en el manual

Este manual contiene instrucciones especiales marcadas con símbolos específicos. Prestar especial atención cuando se usen estos símbolos.



### Advertencia

Riesgo de situaciones peligrosas susceptibles de provocar lesiones leves.



### Atención

Riesgo de daños materiales



### Importante

Señala una información importante.

Los símbolos que se indican a continuación son de menor importancia, pero pueden ayudar en la navegación o proporcionar información útil.



### Consejo

Remite a otros manuales u otras páginas de este manual.



Información útil u orientación adicional.



Navegación directa por el menú, no se mostrarán las confirmaciones. Utilizar únicamente si se está familiarizado con el sistema.

## 1.2 Introducción al TXM Baxi Connect

**Uso previsto.** TXM Baxi Connect es un termostato ambiente modulante que permite controlar el sistema de calefacción y refrigeración. Se conecta al generador mediante un cable. Es posible conectarlo a Internet mediante una conexión Wi-Fi para manejar el termostato con una aplicación desde un dispositivo móvil.

**Una interfaz de usuario sencilla.** Es posible desplazarse por menús, seleccionar opciones y confirmar cambios. El termostato tiene dos botones, que se pueden pulsar brevemente o mantener pulsados. Cuenta con un mando giratorio para desplazarse hacia arriba o hacia abajo en el menú.

**Controlar la temperatura.** Es posible controlar la temperatura en modo manual o en modo de programación horaria. Es posible crear y guardar hasta tres programas de calefacción. Es posible alternar entre tres programaciones. Todas estas funciones también están disponibles a través de la aplicación.



### Véase también

Uso general, página 11

## 1.3 Novedades del termostato

Este documento se basa en la versión 1.93 de software del termostato.

Nuevas opciones de uso:

- Nuevos ajustes y programaciones para la caldera mixta o para los acumuladores de agua caliente.
- Opción de guardar y alternar las programaciones de la caldera mixta o de los acumuladores de agua caliente.
- Definir la temperatura deseada para la caldera mixta o para los acumuladores de agua caliente.

## 1.4 El TXM Baxi Connect y su aplicación

Fig.1 El termostato y su aplicación

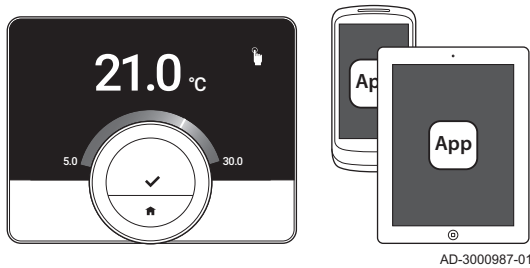

En caso de que se prefiera controlar la climatización a través de un dispositivo móvil (p. ej., un smartphone o tableta), es posible descargar la aplicación TXM Baxi Connect y conectarla al termostato. También puede conectar su aplicación de domótica con el termostato.



### Importante

El termostato precisa de una conexión fiable con otros dispositivos (p. ej., el generador o el router Wi-Fi) de la vivienda.

## 1.5 Uso del termostato

Antes de poder usar el termostato, primero tiene que instalarlo.



### Véase también

Instalación, página 46

### 1.5.1 Utilización del mando giratorio y los botones

Fig.2 El mando giratorio y los botones

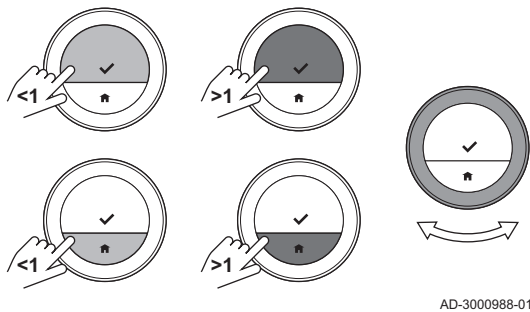

El mando giratorio tiene dos botones: el botón superior es el de selección y el inferior es el de inicio. Las pulsaciones largas y breves de los botones activan distintas acciones, como se muestra en este manual.

- **Pulsación breve del botón:** Pulsar el botón durante menos de un segundo (<1).
- **Pulsación larga del botón:** Mantener pulsado el botón durante más de un segundo (>1).
- **Mando giratorio:** Girar el mando giratorio para elegir y configurar menús, submenús y ajustes.

### 1.5.2 Activar el termostato

Fig.3 Modo de reposo

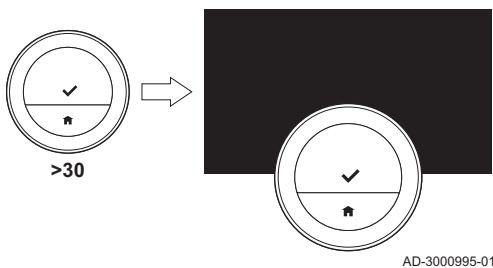

La pantalla se apaga después de 30 segundos si:

- nadie ha utilizado el mando giratorio;
- nadie ha pulsado el botón de selección ni el botón de inicio;
- no se encuentra nadie delante del termostato.

Pasados esos 30 segundos, la pantalla se apaga, pero el termostato sigue activo y no se pierde información.

Si no se utilizan ni el mando giratorio ni los botones durante tres minutos, el termostato se pone en modo de reposo. Los ajustes no confirmados o las opciones seleccionadas se pierden. Si el bloqueo infantil está activado, el termostato se bloquea en ese momento.

Para activar el termostato:

1. Reactivar el termostato (sin bloqueo infantil):
  - 1.1. Aproximarse al termostato para activar la sonda de presencia.
  - 1.2. Pulsar un botón.
  - 1.3. Girar el mando giratorio.
    - ⇒ El monitor muestra la pantalla de inicio durante 30 segundos si hay alguien situado cerca del termostato.
2. Desbloquear el termostato: al reactivar el termostato, en la pantalla se visualizará **Pantalla bloqueada**.
  - 2.1. Pulsar el botón de selección durante cinco segundos.
    - ⇒ La pantalla indica **Pantalla desbloqueada**.
3. Pulsar el botón de selección para acceder al menú principal.



Si no se accede al menú principal cuando el monitor muestra la pantalla de inicio, la pantalla se vuelve a apagar después de 30 segundos.



### Véase también

Bloqueo para niños, página 32

## 1.5.3 Acceso al menú principal y a los elementos del menú

Fig.4 Menú principal y selección de elementos del menú

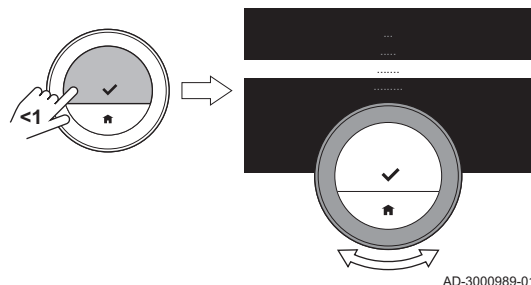

El menú principal permite acceder a todos los submenús y ajustes.

- Pulsar brevemente el botón de selección para acceder al menú principal desde la pantalla de inicio.
- Girar el mando giratorio hacia adelante o hacia atrás para seleccionar una opción del menú.
- Pulsar brevemente el botón de selección para confirmar la selección.

## 1.5.4 Acceso al menú de acceso rápido y a los elementos del menú

Fig.5 Menú de acceso rápido

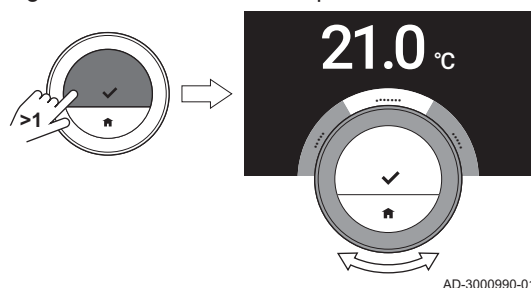

El menú de acceso rápido le permite acceder a una selección de elementos del menú.

- Mantener pulsado el botón de selección para acceder al menú de acceso rápido desde la pantalla de inicio.
- Girar el mando giratorio hacia adelante o hacia atrás para seleccionar una opción del menú.
- Pulsar brevemente el botón de selección para confirmar la selección.

## 1.5.5 Retorno al paso anterior o a la pantalla de inicio

Fig.6 Retorno al paso anterior

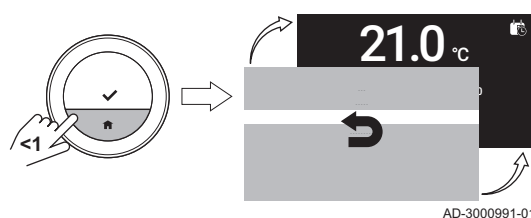

Puede volver al paso anterior del menú o volver inmediatamente a la pantalla de inicio.

1. Pulsar brevemente el botón inicio para volver al paso anterior.

Fig.7 Retorno a la pantalla de inicio

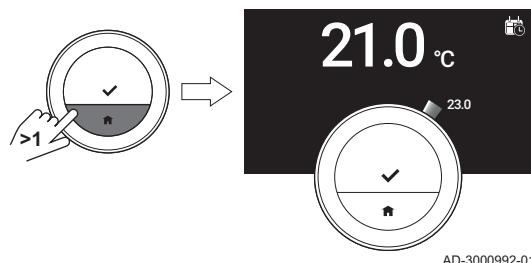

2. Mantener pulsado el botón de inicio para volver a la pantalla de inicio.

## 1.5.6 Desplazamiento por las opciones del menú y modificación de ajustes

Con el mando giratorio puede desplazarse por las opciones del menú y cambiar valores, temperaturas y ajustes de hora.

Fig.8 Desplazamiento por el menú

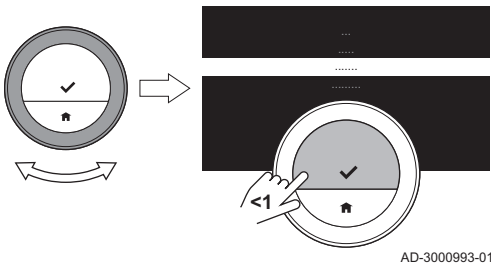

1. Girar el mando giratorio para desplazarse por las opciones del menú.
2. Seleccionar la opción del menú que se desee modificar.
3. Pulsar brevemente el botón de selección para confirmar la selección.
4. Girar el mando giratorio para desplazarse por las opciones del submenú.
5. Seleccionar la opción del submenú que se desee modificar.
6. Pulsar brevemente el botón de selección para confirmar la selección.

AD-3000993-01

Fig.9 Cambiar un ajuste

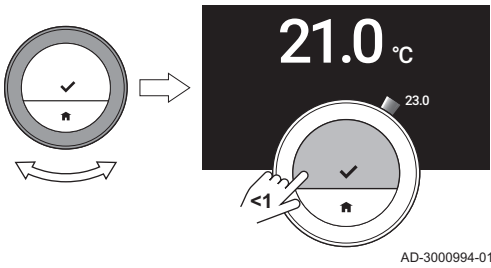

7. Girar el mando giratorio para cambiar el ajuste.
8. Pulsar brevemente el botón de selección para confirmar la selección.

AD-3000994-01

## 1.6 Descripción de la pantalla

Fig.10 Pantalla del termostato

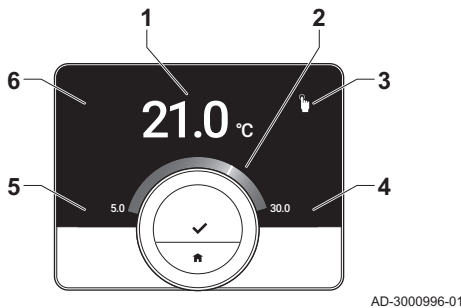

- 1 Temperatura actual (o temperatura deseada)
- 2 Escala de temperatura
- 3 Icono del modo de control
- 4 Cuadro de información de la pantalla de inicio
- 5 Cuadro de información de la pantalla de inicio
- 6 Icono de llenado necesario, icono de zona o icono de error







La escala de temperatura de la pantalla de inicio muestra la diferencia entre la temperatura actual y la temperatura deseada. La línea blanca alrededor del mando representa la temperatura actual. La temperatura deseada se muestra en dígitos pequeños al lado de la escala. La escala de temperatura se ve cuando la temperatura actual es diferente de la temperatura deseada.

 De manera predeterminada, la pantalla muestra la temperatura actual en una fuente de gran tamaño. También puede cambiar la visualización de la temperatura para mostrar la temperatura deseada. Mostrará la temperatura actual alrededor del mando.











### 1.6.1 Descripción de los iconos de la pantalla

Posibles iconos en la pantalla (la pantalla mostrará un icono solo si la instalación es adecuada para la función relacionada).



















Tab.1 Iconos del modo de control

	Modo manual: Modo manual activo	 <b>Consejo</b> Modo manual, página 12 Acceso al menú de acceso rápido y a los elementos del menú, página 7
	Modo de protección antiheladas: la protección antiheladas está activa	 <b>Consejo</b> Protección antiheladas, página 15 Acceso al menú de acceso rápido y a los elementos del menú, página 7
	Periodo de vacaciones: Periodo de vacaciones activo	 <b>Consejo</b> Modo vacaciones, página 14 Acceso al menú de acceso rápido y a los elementos del menú, página 7









	Modo chimenea: Modo chimenea activo	 <b>Consejo</b> Modo chimenea, página 15 Acceso al menú de acceso rápido y a los elementos del menú, página 7
	Programación horaria de temperatura: Programación horaria de temperatura activa	 <b>Consejo</b> Modo de programación, página 13 Acceso al menú de acceso rápido y a los elementos del menú, página 7
	Cambio de temperatura temporal: El modo de programación se interrumpe con un cambio de temperatura temporal	 <b>Consejo</b> Cambio de temperatura temporal, página 13
	Llenado: rellenado manual o automático de la instalación.	 <b>Consejo</b> Presión de agua baja, página 49
	Mando giratorio: Se gira el mando giratorio para ajustar la temperatura.	 <b>Consejo</b> Modo manual, página 12 Inicio del cambio de temperatura temporal, página 13





Tab.2 Iconos de la pantalla de inicio

	Fecha	 <b>Consejo</b> <ul style="list-style-type: none"> <li>• Ajuste de la fecha y la hora, página 29</li> <li>• Ajuste de la pantalla de inicio, página 32</li> </ul>
	Tiempo	 <b>Consejo</b> <ul style="list-style-type: none"> <li>• Ajuste de la fecha y la hora, página 29</li> <li>• Ajuste de la pantalla de inicio, página 32</li> </ul>
	Temperatura exterior	 <b>Consejo</b> <ul style="list-style-type: none"> <li>• Ajuste de la pantalla de inicio, página 32</li> <li>• Temperatura exterior, página 43</li> </ul>
	Estado del aparato: Demanda de calor	 <b>Consejo</b> Ajuste de la pantalla de inicio, página 32
	Estado del aparato: Calefacción activa	 <b>Consejo</b> Ajuste de la pantalla de inicio, página 32
	Modo del aparato: Activada	 <b>Consejo</b> <ul style="list-style-type: none"> <li>• Activación de la calefacción, página 12</li> <li>• Ajuste de la pantalla de inicio, página 32</li> </ul>
	Modo del aparato: Desactivado	 <b>Consejo</b> <ul style="list-style-type: none"> <li>• Desactivar la calefacción, página 18</li> <li>• Ajuste de la pantalla de inicio, página 32</li> </ul>
	Modo del aparato: Refrigeración	 <b>Consejo</b> <ul style="list-style-type: none"> <li>• Enfriamiento central, página 18</li> <li>• Ajuste de la pantalla de inicio, página 32</li> </ul>
	Modo del aparato: Auto	 <b>Consejo</b> <ul style="list-style-type: none"> <li>• Activación de la calefacción, página 12</li> <li>• Activación de la refrigeración, página 18</li> <li>• Ajuste de la pantalla de inicio, página 32</li> </ul>

Tab.3 Iconos de zona

	Sótano	
	Dormitorio	
	Cocina	
	Salón	
	Estudio	
	Piscina	
	Genérico	

Tab.4 Icono de error

	Pantalla de error: El generador informa de un error activo	 <b>Consejo</b> Vista general de mensajes, página 44 Resolución de errores, página 49
	Pantalla de error: El termostato no tiene conexión a Internet	 <b>Consejo</b> Conexiones del termostato, página 34

### 1.6.2 Personalización de la pantalla de inicio

Puede configurar la pantalla de inicio añadiendo dos cuadros de información, uno a la izquierda y otro a la derecha del mando giratorio.

Los cuadros de información pueden mostrar:

- Hora y fecha
- Información detallada sobre su sistema

También puede cambiar la visualización de la temperatura para mostrar la temperatura real o la temperatura deseada.



**Véase también**

Ajuste de la pantalla de inicio, página 32

Mostrar la temperatura actual o la temperatura deseada, página 33

## 1.7 Detección de presencia

Fig.11 Detección de presencia

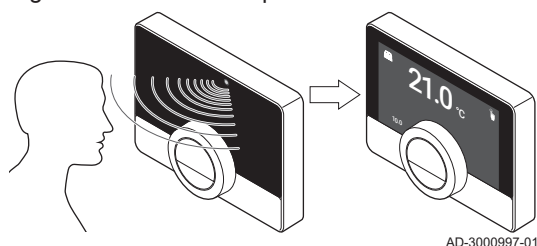

La pantalla de inicio se iluminará (durante 5 segundos) cuando la sonda de presencia detecte que alguien está situado delante del termostato o ha pasado frente a él. Puede desactivar la sonda de presencia en el menú de ajustes.



### Véase también

Sonda de presencia, página 31

### 1.7.1 Mensajes de la pantalla

La pantalla del termostato puede mostrar distintos mensajes:

Tab.5 Mensajes de la pantalla

Mensaje	Significado
Mensaje de ayuda	La pantalla puede mostrar un mensaje de ayuda después de cambiar a otro modo. El mensaje le informa acerca del uso del menú de acceso rápido.
Mensaje de mantenimiento	La pantalla muestra un mensaje de mantenimiento cuando la aplicación requiere mantenimiento.
Mensaje de error	La pantalla muestra un mensaje de error cuando se produzca un error en el aparato.



### Importante

El código de error en el mensaje de error proviene del aparato.



### Véase también

Mostrar mensajes de ayuda, página 33

Mensaje de mantenimiento, página 45

Vista general de mensajes, página 44

## 1.8 Control de zonas

Si hay más de una zona en su instalación de calefacción y refrigeración, puede controlar la temperatura de varias zonas. El número de zonas depende del protocolo de comunicación del aparato:

- Protocolo Rub: puede controlar un número ilimitado de zonas. Necesita un termostato para cada una de las zonas. No necesita pasarela.
- Protocolo BSB: puede controlar hasta tres zonas. Necesita un termostato y una pasarela 17 para cada una de las zonas.
- Protocolo ON/OFF o protocolo OpenTherm: no puede controlar más de una zona. Necesita un termostato y una pasarela 16 para toda la instalación.

Una zona puede ser una estancia específica o una de las plantas del edificio, por ejemplo.

Si la instalación permite controlar varias zonas y tiene un sistema de refrigeración, es posible establecer una zona en calefacción y otra en refrigeración.

Por defecto, las zonas se llaman CircA, CircB, etc. Es posible cambiar el nombre en la aplicación.

## 2 Uso general

### 2.1 Calefacción

Puedes activar y desactivar la función de calefacción de la zona.

La calefacción de la zona se puede controlar mediante diversos modos: manual, programación horaria, vacaciones, protección antiheladas y chimenea. La pantalla del termostato muestra el icono de calefacción cuando la calefacción está activada.

- 💡 Comprobar si la temperatura que se muestra es correcta. Es posible consultar los pasos para calibrar el dispositivo en "Calibración de temperatura"



#### Véase también

Calibración de temperatura, página 37

### 2.1.1 Activación de la calefacción

Si la instalación dispone de un generador de calefacción y refrigeración, se puede activar el modo de calefacción desde el termostato.

- 💡 La pantalla solo muestra la opción **AUTO** si:
  - el generador dispone de función de refrigeración;
  - el generador tiene también una sonda exterior o está conectado a un servicio meteorológico por internet.

#### ▶▶ Menú principal > Modo de funcionamiento > AUTO

1. Acceder al menú principal.
2. Seleccionar **Modo de funcionamiento**.
3. Confirmar la selección.
4. Seleccionar **AUTO**.
5. Confirmar la selección.
  - ⇒ El termostato activará la función de calefacción cuando la temperatura exterior supere el umbral de temperatura indicado. El termostato desactivará la función de calefacción cuando la temperatura exterior supere el umbral de temperatura.

Fig.12 Uso del mando giratorio y de los botones

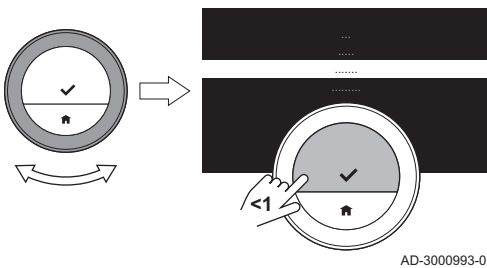

AD-3000993-01

### 2.1.2 Control de la calefacción

Puede elegir entre cinco modos de control de la calefacción:

- Modo manual
- Modo de programación, que se puede interrumpir con un cambio temporal de temperatura
- Modo vacaciones
- Modo de protección antiheladas
- Modo chimenea

#### ■ Modo manual

En el modo manual puedes cambiar la temperatura deseada al instante.

#### ▶▶ Menú principal > Activar Modo Manual > Elegir temperatura

1. Comprobar que el termostato no funcione en modo manual: ver el icono en la esquina superior derecha de la pantalla de inicio.
2. Acceder al menú principal.
3. Seleccionar **Activar Modo Manual**.
4. Confirmar la selección.
  - ⇒ La pantalla muestra el icono del modo manual.
5. Girar el mando giratorio para cambiar la temperatura deseada.

- 💡 También se puede seleccionar el modo manual a través del menú de acceso rápido.

Fig.13 Acceder al menú principal

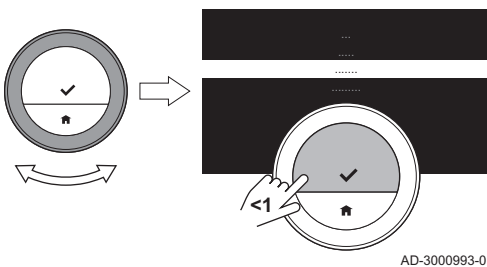

AD-3000993-01

## ■ Modo de programación

En el modo de programación, una programación semanal controla el generador. Es posible elegir entre tres programaciones semanales distintas si se selecciona **Activar programa múltiple** en el menú **Configuración**. Es posible interrumpir la programación activa durante un breve periodo de tiempo.

▶▶ Menú principal > **Activar programa de temperatura** > Elegir programación

1. Comprobar que el termostato no funcione en modo de programación: ver el icono en la esquina superior derecha de la pantalla de inicio.
2. Acceder al menú principal.
3. Seleccionar **Activar programa de temperatura**.
4. Confirmar la selección.
5. Seleccionar la programación semanal deseada.
6. Confirmar la selección.
  - ⇒ La pantalla muestra el icono de temperatura del modo de programación y el número de la programación seleccionada.

También se puede seleccionar la programación a través del menú de acceso rápido.

Si quieres calentar la zona al comienzo de los periodos de calefacción, tienes que configurar un periodo de precalentamiento.



### Véase también

- Activación de programa múltiple, página 18
- Activación del precalentamiento, página 38
- Establecer la velocidad de calefacción, página 40
- Ajuste de la velocidad de refrigeración, página 40
- Modificar la programación de temperatura, página 16

## ■ Cambio de temperatura temporal

El cambio temporal de la temperatura del agua interrumpe el modo de programación durante un máximo de 24 horas.

### - Inicio del cambio de temperatura temporal

Puedes seleccionar una temperatura objetivo diferente durante un periodo si el termostato está en modo de programación horaria. Tras ese período, el termostato volverá a la temperatura programada.

▶▶ Mando giratorio > Mantener pulsado el botón de selección

1. Comprobar que el termostato funcione en modo de programación horaria: ver el icono en la esquina superior derecha de la pantalla de inicio.
2. Cambiar la temperatura con el mando giratorio.
  - ⇒ La pantalla muestra la temperatura seleccionada y la hora de finalización (24 horas como máximo a partir de ese momento).
3. Mantener pulsado el botón de selección si se desea cambiar la hora de finalización.
4. Cambiar el período entre 0 y 24 horas.



Si se cambia a 0 horas, se borrará la modificación temporal de temperatura.

- ⇒ La pantalla muestra el icono de cambio temporal de temperatura y la hora de finalización seleccionada.
5. Confirmar el cambio.

### - Detección del cambio de temperatura temporal

El cambio temporal de temperatura finalizará cuando acabe el periodo. Si quiere finalizar el cambio temporal de temperatura inmediatamente:

▶▶ Menú principal > **Eliminar cambio temperatura temporal**

Fig.14 Girar el mando giratorio

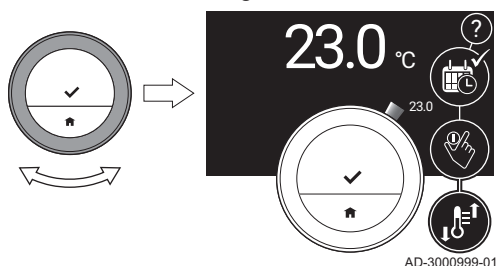

AD-3000999-01

1. Comprobar que el termostato funcione en modo de cambio temporal de temperatura: ver el icono de la esquina superior derecha de la pantalla de inicio.
2. Acceder al menú principal.
3. Seleccionar **Eliminar-cambio temperatura temporal**.
4. Confirmar la selección.  
⇒ La pantalla muestra de nuevo el icono de temperatura del modo de programación.

### ■ Modo vacaciones

Cuando vayas a estar fuera de casa durante un periodo prolongado, puedes reducir la temperatura deseada para ahorrar energía. Durante el periodo de vacaciones, la temperatura deseada tendrá prioridad sobre la temperatura o temperaturas establecidas en el modo de programación o el modo manual.

Durante el periodo de vacaciones no se puede cambiar la temperatura deseada. Si intentas hacerlo, aparecerá un mensaje en la pantalla.

#### – Crear un programa de vacaciones

- ▶▶ Menú principal > **Definir Periodo Vacaciones** > Ajustar las fechas > Ajustar las temperaturas

1. Acceder al menú principal.
2. Seleccionar **Definir Periodo Vacaciones**.
3. Confirmar la selección.
4. Ajustar la fecha de inicio y fin del período vacacional elegido:
  - 4.1. Seleccionar un elemento.
  - 4.2. Confirmar la selección.
  - 4.3. Girar el mando giratorio para cambiar el elemento.
  - 4.4. Confirmar el cambio.
5. Ajustar la temperatura deseada para el periodo de vacaciones:
  - 5.1. Girar el mando giratorio para seleccionar **Temperatura**.
  - 5.2. Confirmar la selección.
  - 5.3. Girar el mando giratorio para cambiar la temperatura.

💡 El generador de calefacción determina cuál es la temperatura mínima para el período vacacional.

- 5.4. Confirmar el cambio.

⇒ La pantalla indica: **Periodo de vacaciones definido**.

La pantalla mostrará el icono de vacaciones en la esquina superior derecha de la pantalla de inicio cuando se inicie el periodo de vacaciones.

💡 El modo de vacaciones también puede ajustarse para cualquier otro generador de la instalación, como un equipo de refrigeración o un generador de agua caliente.

La programación de vacaciones también se puede crear desde el menú de acceso rápido.

#### – Cambiar la programación de vacaciones

- ▶▶ Menú principal > **Definir Periodo Vacaciones** > **Editar** > **Guardar**

1. Acceder al menú principal.
2. Seleccionar **Definir Periodo Vacaciones**.
3. Confirmar la selección.
4. Seleccionar **Editar**.
5. Confirmar la selección.
6. Cambiar el período y/o la temperatura.
7. Seleccionar **Guardar**.
8. Confirmar el cambio.

La programación de vacaciones también se puede cambiar a través del menú de acceso rápido.

Fig.15 Ajustar las fechas y las temperaturas

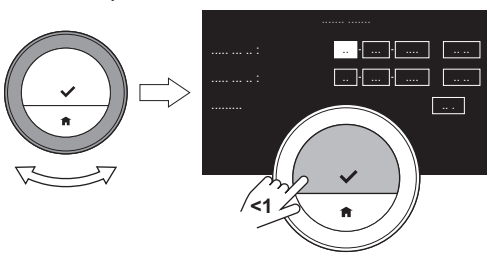

AD-3001249-01

## - Eliminación de la programación de vacaciones

1. Acceder al menú principal.
2. Seleccionar **Definir Periodo Vacaciones**.
3. Confirmar la selección.
4. Seleccionar **Borrar**.
5. Confirmar la selección.

La programación de vacaciones también se puede eliminar a través del menú de acceso rápido.

## ■ Modo chimenea

- 💡 Activar el modo chimenea antes de que la otra fuente de calor empiece a calentar la estancia. Una acción adecuada puede ser cerrar los radiadores de la estancia calentada mientras el modo chimenea esté activo.

Si, por ejemplo, hay un fuego encendido en la chimenea o hay mucha gente en la estancia, el termostato de dicha habitación le indicará al generador que debe apagar la calefacción. El efecto no deseado será que las demás estancias se enfriarán.

El modo chimenea evita que esto ocurra: el generador seguirá emitiendo calor en función de la demanda de calor de los días anteriores.

## - Activar el modo chimenea

- ▶▶ Menú principal > **Activar modo Chimenea**

1. Acceder al menú principal.
2. Seleccionar **Activar modo Chimenea**
3. Confirmar la selección.
  - ⇒ La pantalla muestra el icono de chimenea en la esquina superior derecha de la pantalla de inicio.

Fig.16 Acceder al menú principal

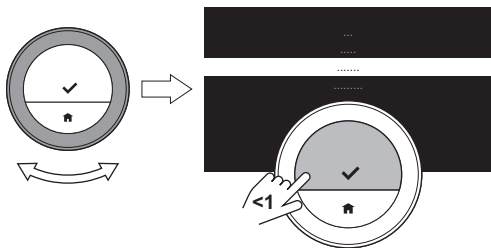

AD-3000993-01

## - Desactivar el modo chimenea

- ▶▶ Menú principal > **Desactivar modo Chimenea**

1. Acceder al menú principal.
2. Seleccionar **Desactivar modo Chimenea**.
3. Confirmar la selección.
  - ⇒ La pantalla muestra el icono del modo de control que estaba activo antes del modo chimenea.

Puede volver a abrir los radiadores.

## ■ Protección antiheladas

Es posible activar el modo de protección antiheladas para la calefacción central y la producción de agua caliente sanitaria. El sistema de calefacción mantendrá la temperatura justa para evitar que la casa y la instalación sufran daños por congelación. El generador de calefacción calentará la instalación cuando el termostato o una sonda del generador detecten que la temperatura está por debajo de la establecida para protección antiheladas.

- 💡 No obstante, pueden producirse congelaciones en las habitaciones que no estén calentadas o en los lugares donde no haya sondas. Es necesario abrir todos los radiadores y zonas del sistema de calefacción central para protegerlo frente a congelaciones.

Fig.17 Activar la protección antiheladas

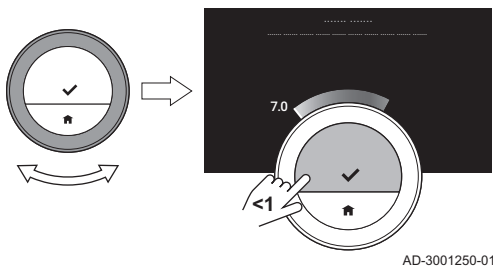

### - Activar el modo de protección antiheladas

▶▶ Menú principal > **Activar la protección antiheladas** > Mantener pulsado el botón de selección > Elegir temperatura

1. Acceder al menú principal.
2. Seleccionar **Activar la protección antiheladas**.
3. Confirmar la selección.
  - ⇒ La pantalla informa de que puede cambiarse la temperatura de protección antiheladas.
4. Mantener pulsado el botón de selección mientras el mensaje sea visible.
5. Seleccionar la temperatura de protección antiheladas deseada.

💡 El generador de calefacción determina cuál es la temperatura mínima para el modo de protección antiheladas.

6. Confirmar la selección.
  - ⇒ El modo de protección antiheladas está activo y se muestra su icono en la esquina superior derecha de la pantalla de inicio.

💡 Mientras el termostato está en modo de protección antiheladas no se puede cambiar la temperatura deseada. Si intenta hacerlo, aparecerá un mensaje en la pantalla.

### - Desactivación del modo de protección antiheladas

1. Acceder al menú principal.
2. Seleccionar **Activar Modo Manual** o **Activar programa de temperatura**.
  - ⇒ La pantalla muestra el icono del modo seleccionado.

## 2.1.3 Programaciones de temperatura

Una programación de temperatura permite controlar el generador de calefacción y refrigeración de forma planificada. Puede ajustar un programa con varios periodos para cada día de la semana. Para la climatización, puede ajustar tres programaciones semanales diferentes.

### ■ Modificar la programación de temperatura

Al activar el termostato por primera vez, se muestra una programación para la refrigeración y tres para la calefacción. Estas programaciones se pueden ajustar en función de sus preferencias.

Para personalizar cada programa del día:

- Modificar la hora de cambio.
- Elegir un período diferente entre dos horas de cambio.
- Modificar la temperatura de un período.
- Añadir horas de cambio.
- Borrar las horas de cambio hasta un mínimo de cero (el resultado es que hay una temperatura constante todo el día que depende del último período del día anterior).

Se pueden cambiar las tres programaciones semanales de calefacción. Por ejemplo, puede crear programas para:

- Una semana con horario de trabajo normal.
- Una semana con horario de trabajo diferente.
- Una semana en la que esté en casa la mayor parte del tiempo.

### - Copiar un día de la semana de un programa de temperatura

Puedes copiar el programa de un día de la semana en otros días de la semana para acelerar la creación de un programa de temperatura.



Fig.18 Acceder al menú principal

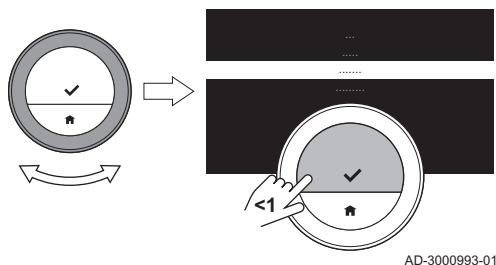

1. Acceder al menú principal.
2. Selecciona
  - para cambiar la programación de calefacción: **Cambiar la programación de calefacción**
  - para cambiar la programación de refrigeración: **Cambiar la programación de refrigeración**



La pantalla muestra estas opciones solo si la instalación es apta para ellas.

3. Si está habilitado el uso de varios programas para calefacción: Seleccionar **Programa 1**, **Programa 2** o **Programa 3**.
4. Confirmar la selección.
5. Seleccionar el día de la semana que desees copiar.
6. Confirmar el día seleccionado: rotar el mando giratorio hasta **OK** y pulsar el botón de selección.
  - ⇒ Se abre el programa del día.
7. Seleccionar **Copiar** con el mando giratorio.
8. Confirmar la selección.
  - ⇒ La programación del día seleccionado se ha copiado.
9. Seleccionar y confirmar los días de la semana en los que se desee copiar el programa del día.
10. Confirmar los días seleccionados: rotar el mando giratorio hasta **OK** y pulsar el botón de selección.
  - ⇒ El programa del día se ha copiado en los días seleccionados.

#### - Modificación de los días de la semana de un programa de temperatura

Puedes modificar, añadir o eliminar intervalos de temperatura en uno o más días entre semana de un programa horario. Por ejemplo, puedes reducir la temperatura durante la noche y cuando esté fuera de casa. Puedes ajustar la hora de cambio y el período (con su temperatura) en cada intervalo del programa.

1. Acceder al menú principal.
2. Selecciona
  - para cambiar la programación de calefacción: **Cambiar la programación de calefacción**
  - para cambiar la programación de refrigeración: **Cambiar la programación de refrigeración**



La pantalla muestra estas opciones solo si la instalación es apta para ellas.

3. Si los programas múltiples están habilitados: Seleccionar **Programa 1**, **Programa 2** o **Programa 3**.
4. Confirmar la selección.
5. Seleccionar y confirmar el día o días que se quieran programar.



- Cuando se selecciona más de un día, esos días tendrán el mismo programa.
- El texto de ayuda situado encima del programa te ayudará a realizar los cambios.

Fig.19 Seleccionar y confirmar los días

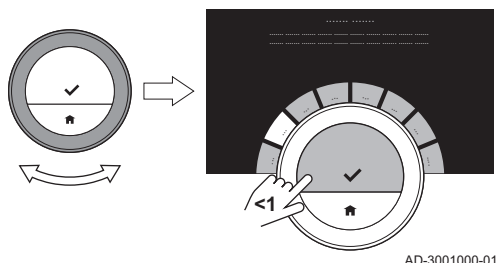
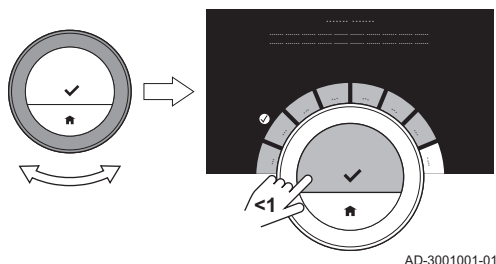

Fig.20 Cambiar las horas y las actividades



6. Confirmar el día o los días seleccionados girando el mando giratorio a **OK** y pulsando el botón de selección.
7. Modificar, añadir o eliminar los períodos y horas de cambio.



Puedes pulsar brevemente el botón de inicio para retroceder un paso.

### ■ Programa múltiple

Puedes controlar la calefacción mediante tres programaciones semanales diferentes si está activada la opción de programas múltiples.

Puedes activar y desactivar esta opción.

#### – Activación de programa múltiple

1. Acceder al menú principal.
2. Seleccionar **Configuración**.
3. Confirmar la selección.
4. Seleccionar **Activar programa múltiple**.
5. Confirmar la selección.

#### – Desactivación del programa múltiple

1. Acceder al menú principal.
2. Seleccionar **Configuración**.
3. Confirmar la selección.
4. Seleccionar **Desactivar programa múltiple**.
5. Confirmar la selección.

## 2.1.4 Desactivar la calefacción

---

Es posible desactivar la función de calefacción central de un generador para ahorrar energía, por ejemplo, durante el verano.



La pantalla solo muestra **Modo de funcionamiento** si la instalación cuenta con un generador de calefacción que se pueda apagar o un generador de refrigeración.

▶▶ Menú principal > **Modo de funcionamiento** > **Off**

1. Acceder al menú principal.
  2. Seleccionar **Modo de funcionamiento**.
  3. Confirmar la selección.
  4. Seleccionar **Off**.
  5. Confirmar la selección.
- ⇒ Si se apaga la calefacción, el generador continuará proporcionando agua caliente corriente (si la instalación está preparada para ello) y producirá calor para protección antiheladas.

## 2.2 Enfriamiento central

---

Si la instalación dispone de un generador de refrigeración, se puede activar el modo refrigeración desde el termostato.

Es posible controlar el enfriamiento de la zona con dos modos: modo manual y modo de programación horaria. La pantalla del termostato muestra el icono de refrigeración cuando el modo refrigeración está activado.

Si está activado el modo refrigeración, el generador continuará proporcionando agua caliente sanitaria (si la instalación está preparada para ello).

Es posible desactivar el modo refrigeración.

### 2.2.1 Activación de la refrigeración

---

Si la instalación dispone de un generador de calefacción y refrigeración, se puede activar el modo refrigeración desde el termostato de dos maneras.



La pantalla solo muestra la opción **AUTO** si

- el generador también dispone del modo calefacción
- el generador tiene una sonda exterior o está conectado a un servicio meteorológico por internet.

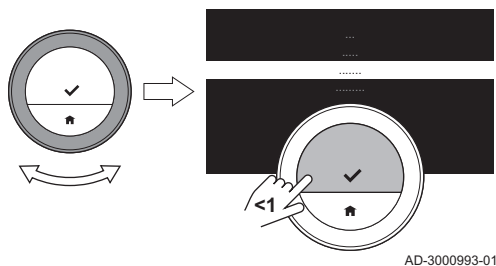

►► Menú principal > **Modo de funcionamiento** > **REFRIGERACIÓN** o **AUTO**

1. Acceder al menú principal.
2. Seleccionar **Modo de funcionamiento**.
3. Confirmar la selección.
4. Seleccionar **REFRIGERACIÓN** o **AUTO**.
5. Confirmar la selección.
  - ⇒ Si se selecciona **REFRIGERACIÓN**, el generador comienza a refrigerar y la pantalla muestra el icono de refrigeración.
  - Si se selecciona **AUTO**, el termostato activará la función de refrigeración cuando la temperatura exterior supere el umbral de temperatura seleccionado. El termostato desactivará la función de refrigeración cuando la temperatura exterior esté por debajo del umbral de temperatura. La pantalla muestra el icono del modo automático.

Si la refrigeración está activada, el aparato continuará proporcionando agua caliente sanitaria (si la instalación está preparada para ello).



**Véase también**

Ajuste del umbral para el modo automático, página 38

## 2.2.2 Control de la refrigeración

Puede elegir entre dos modos de control de refrigeración:

- Modo manual
- Modo de programación, que se puede interrumpir con un cambio temporal de temperatura

### ■ Modo manual

En el modo manual puedes cambiar la temperatura deseada al instante.

►► Menú principal > **Activar Modo Manual** > Elegir temperatura

1. Comprobar que el termostato no funcione en modo manual: ver el icono en la esquina superior derecha de la pantalla de inicio.
2. Acceder al menú principal.
3. Seleccionar **Activar Modo Manual**.
4. Confirmar la selección.
  - ⇒ La pantalla muestra el icono del modo manual.
5. Girar el mando giratorio para cambiar la temperatura deseada.



También se puede seleccionar el modo manual a través del menú de acceso rápido.

### ■ Modo de programación

En el modo de programación, la programación semanal controla el generador. Puede interrumpir la programación activa durante un breve periodo de tiempo.

►► Menú principal > **Activar programa de temperatura**

1. Comprobar que el termostato no funcione en modo de programación: ver el icono en la esquina superior derecha de la pantalla de inicio.
2. Acceder al menú principal.
3. Seleccionar **Activar programa de temperatura**.
4. Confirmar la selección.
  - ⇒ La pantalla muestra el icono de temperatura del modo de programación.



**Véase también**

Modificar la programación de temperatura, página 16

Fig.21 Acceder al menú principal

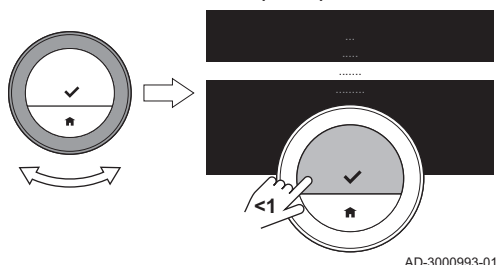
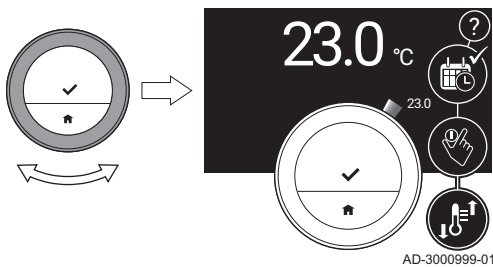

Fig.22 Girar el mando giratorio



### ■ Cambio de temperatura temporal

El cambio temporal de la temperatura del agua interrumpe el modo de programación durante un máximo de 24 horas.

#### – Inicio del cambio de temperatura temporal

Puedes seleccionar una temperatura objetivo diferente durante un periodo si el termostato está en modo de programación horaria. Tras ese periodo, el termostato volverá a la temperatura programada.

▶▶ Mando giratorio > Mantener pulsado el botón de selección

1. Comprobar que el termostato funcione en modo de programación horaria: ver el icono en la esquina superior derecha de la pantalla de inicio.
2. Cambiar la temperatura con el mando giratorio.  
⇒ La pantalla muestra la temperatura seleccionada y la hora de finalización (24 horas como máximo a partir de ese momento).
3. Mantener pulsado el botón de selección si se desea cambiar la hora de finalización.
4. Cambiar el período entre 0 y 24 horas.



Si se cambia a 0 horas, se borrará la modificación temporal de temperatura.

⇒ La pantalla muestra el icono de cambio temporal de temperatura y la hora de finalización seleccionada.

5. Confirmar el cambio.

#### – Detección del cambio de temperatura temporal

El cambio temporal de temperatura finalizará cuando acabe el periodo. Si quiere finalizar el cambio temporal de temperatura inmediatamente:

▶▶ Menú principal > **Eliminar cambio temperatura temporal**

1. Comprobar que el termostato funcione en modo de cambio temporal de temperatura: ver el icono de la esquina superior derecha de la pantalla de inicio.
2. Acceder al menú principal.
3. Seleccionar **Eliminar cambio temperatura temporal**.
4. Confirmar la selección.  
⇒ La pantalla muestra de nuevo el icono de temperatura del modo de programación.

### 2.2.3 Desactivar refrigeración

Puede desactivar la función de refrigeración del generador para ahorrar energía, por ejemplo, durante el invierno, si el aparato es apto para ello.



En la pantalla aparecerá **Modo de funcionamiento** si tu instalación cuenta con un generador de calefacción que pueda apagarse o un generador de refrigeración.

▶▶ Menú principal > **Modo de funcionamiento > Off**

1. Acceder al menú principal.
2. Seleccionar **Modo de funcionamiento**.
3. Confirmar la selección.
4. Seleccionar **Off**.
5. Confirmar la selección.

### 2.3 Agua caliente

La instalación puede tener uno o varios acumuladores de agua caliente o una caldera mixta para suministrar agua caliente. Es posible controlar la temperatura del agua de varias formas con el termostato. Si el termostato está conectado a un acumulador de agua caliente, existe la opción de utilizar el **Acelerador acumulador de agua caliente**.

💡 Algunas instalaciones pueden tener limitaciones en cuanto a Configuración de agua caliente.

### 2.3.1 Acumulador de agua caliente

El acumulador de agua caliente contiene una determinada cantidad de agua caliente a la temperatura deseada. Cuando el acumulador está en modo de confort, la temperatura será elevada y el agua saldrá caliente muy rápido. Cuando el acumulador está en modo ECO, la temperatura del agua es más baja para ahorrar energía.

El termostato puede controlar varios acumuladores de agua caliente por separado.

💡 El modo ECO puede aparecer como modo reducido en los ajustes. Ambos términos se refieren al mismo modo.

#### ■ Seleccionar un acumulador de agua caliente

Si la instalación tiene varios acumuladores de agua caliente, es necesario seleccionar primero un acumulador específico para poder cambiar los ajustes o revisar la temperatura del agua en el acumulador.

▶▶ Menú principal > **Configuración de agua caliente** > Seleccionar un acumulador de agua caliente

1. Acceder al menú principal.
2. Seleccionar **Configuración de agua caliente**
3. Confirmar la selección.

💡 Si la instalación tiene varios acumuladores de agua caliente, la pantalla muestra una lista de acumuladores. Si la instalación tiene una caldera mixta y varios acumuladores de agua caliente, la pantalla muestra la caldera mixta como primer acumulador de la lista. Si la instalación tiene una caldera mixta o solo un acumulador, no se muestra la pantalla de selección. Mostrará directamente los ajustes de agua caliente del acumulador.

4. Seleccionar un acumulador de agua caliente.
  - ⇒ La pantalla muestra **Configuración de agua caliente**. Este menú permite controlar el acumulador de varias formas.

#### ■ Activar el modo de confort

Después de seleccionar un acumulador de agua caliente específico, es posible activar el modo de confort.

▶▶ **Modo > Modo confort (ENCENDIDO)**

1. Seleccionar **Modo**.
2. Confirmar la selección.
3. Seleccionar **Modo confort (ENCENDIDO)**.
4. Confirmar la selección.
  - ⇒ El agua saldrá caliente rápidamente.

Fig.23 Activar el modo de confort

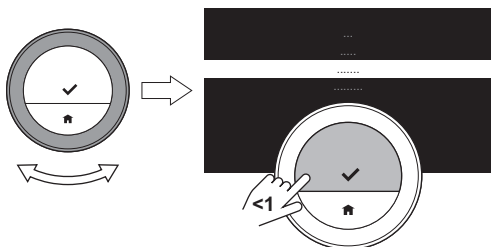

AD-3000993-01

#### ■ Activar el modo ECO para el acumulador

Después de seleccionar un acumulador de agua caliente específico, es posible activar el modo ECO.

Fig.24 Activar el modo ECO

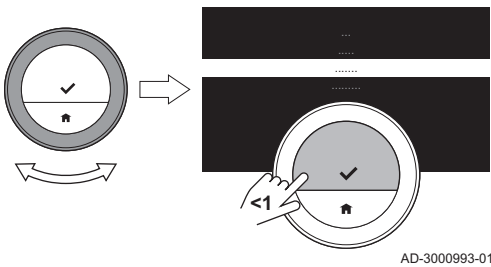

►► **Modo > Modo ECO (APAGADO)**

1. Seleccionar **Modo**.
2. Confirmar la selección.
3. Seleccionar **Modo ECO (APAGADO)**.
4. Confirmar la selección.
  - ⇒ El agua saldrá caliente con menos rapidez, pero ahorrará energía.

■ **Activar el modo de programación para el acumulador**

Después de seleccionar un acumulador de agua caliente específico, es posible activar el modo de programación.

►► **Modo > Modo de programación horaria**

1. Seleccionar **Modo**.
2. Confirmar la selección.
3. Seleccionar **Modo de programación horaria**.
4. Confirmar la selección.
  - ⇒ El acumulador de agua caliente mantiene el agua a la temperatura de confort o a la temperatura Eco según el programa seleccionado.

Fig.25 Activar el modo de programación

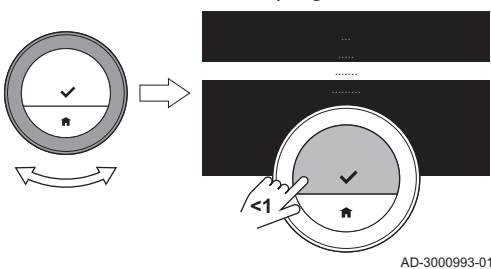

■ **Activar el modo de vacaciones para el acumulador**

Para irse de vacaciones durante un periodo más largo es posible ajustar el acumulador en **Modo Vacaciones**. Durante este tiempo, el acumulador de agua caliente solo utilizará el modo **Modo ECO (APAGADO)** para ahorrar energía.



**Importante**

Este modo de vacaciones no está vinculado al programa de vacaciones de la calefacción central y debe iniciarse por separado.

- **Crear un programa de vacaciones para el acumulador**

Después de seleccionar un acumulador de agua caliente específico, es posible activar el modo de vacaciones.

►► **Modo > Modo Vacaciones > Guardar**

1. Seleccionar **Modo**.
2. Confirmar la selección.
3. Seleccionar **Modo Vacaciones**.

Fig.26 Activar Modo Vacaciones

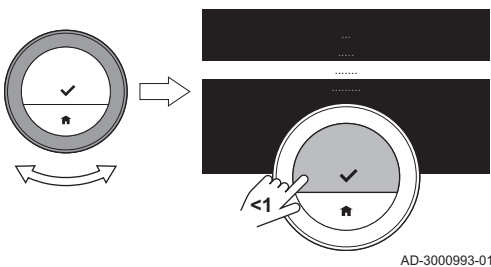
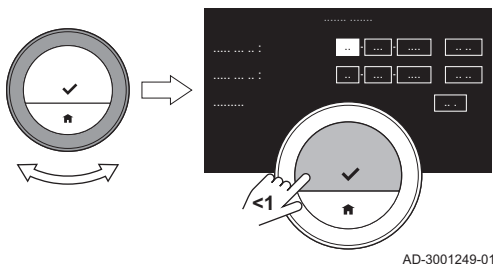

Fig.27 Ajustar las fechas y las temperaturas



AD-3001249-01

4. Ajustar la fecha de inicio y fin del período vacacional elegido:
  - 4.1. Seleccionar un elemento.
  - 4.2. Confirmar la selección.
  - 4.3. Girar el mando giratorio para cambiar el elemento.
  - 4.4. Confirmar el cambio.
5. Confirmar la selección con Guardar

#### – Cambiar la programación de vacaciones para el acumulador

Después de seleccionar un acumulador de agua caliente específico, es posible cambiar el modo de vacaciones.

##### ▶▶ Modo > Modo Vacaciones Editar > Guardar

1. Seleccionar **Modo**.
2. Confirmar la selección.
3. Seleccionar **Modo Vacaciones**.
4. Confirmar la selección.
5. Seleccionar **Editar**
6. Confirmar la selección.
7. Ajustar la nueva fecha de inicio y de fin del período vacacional elegido:
8. Seleccionar **Guardar**.
9. Confirmar el cambio.

Fig.28 Ajustar las fechas y las temperaturas

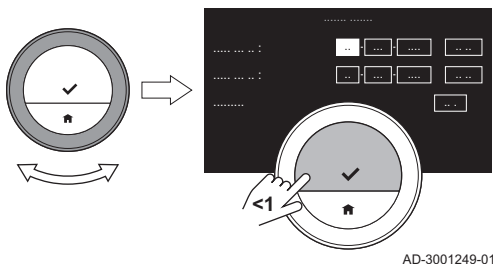

AD-3001249-01

#### – Eliminar la programación de vacaciones para el acumulador

Después de seleccionar un acumulador de agua caliente específico, es posible cambiar el modo de vacaciones.

##### ▶▶ Modo > Modo Vacaciones Borrar

1. Seleccionar **Modo**.
2. Confirmar la selección.
3. Seleccionar **Modo Vacaciones**.
4. Confirmar la selección.
5. Seleccionar **Borrar**
6. Confirmar la selección.

💡 Después de eliminar la programación de vacaciones, el termostato utilizará el modo en el que estaba antes del **Modo Vacaciones**

#### ■ Seleccionar la programación de agua caliente

Después de seleccionar un acumulador de agua caliente específico, es posible seleccionar una programación de agua caliente para el acumulador.

##### ▶▶ Programación activada > Seleccionar la programación

1. Seleccionar **Programación activada**.  
⇒ La pantalla muestra la programación activa.
2. Confirmar la selección.
3. Seleccionar una programación distinta.
4. Confirmar la selección.

### ■ Cambiar la programación de agua caliente

Después de seleccionar un acumulador de agua caliente y una programación de agua caliente, es posible cambiar esta programación.

►► **Cambiar programación** > Seleccionar días > Elegir hora y modos > Copiar y pegar si es necesario

1. Seleccionar **Cambiar programación**.
2. Confirmar la selección.
3. Seleccionar y confirmar los días que se quieren programar.

💡 - Si se selecciona más de un día, se asignará el mismo programa del día a esos días.  
 - El texto de ayuda situado encima del programa ayuda a realizar los cambios.

4. Confirmar los días seleccionados girando el mando giratorio a **OK** y pulsando el botón de selección.
5. Crear el programa del día con las horas de cambio y los ajustes de agua caliente (confort o reducido).
6. Confirmar la selección.
7. Copiar el programa a otros días de la semana, en caso necesario.

Fig.29 Creación de un programa del día

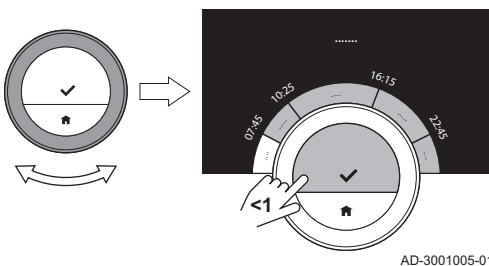

### ■ Ajustar la temperatura del agua para el modo de confort

Después de seleccionar un acumulador de agua caliente específico, es posible ajustar la temperatura del agua caliente para el modo de confort en dicho acumulador.

►► **Fijar la temperatura de confort deseada** > Mando giratorio

1. Seleccionar **Fijar la temperatura de confort deseada**.
2. Confirmar la selección.
3. Modificar la temperatura.
4. Confirmar la selección.  
 ⇒ El acumulador de agua caliente mantendrá la temperatura seleccionada cuando esté en modo de confort.  
 Para cambiar la temperatura del agua caliente para el modo ECO, es necesario hacerlo en el generador de calefacción.

### ■ Revisar la temperatura del agua

Después de seleccionar un acumulador de agua caliente específico, es posible revisar la temperatura del agua en varios niveles del acumulador.

💡 Las sondas determinan los puntos donde se puede conocer la temperatura.

1. Seleccionar **Temp. de acumulador de agua caliente**.
2. Confirmar la selección.  
 ⇒ La sonda 1 está en la parte superior del acumulador, las demás está situadas en posiciones más bajas.

Si la temperatura es demasiado baja para el uso de agua caliente en las horas siguientes, es posible activar el **Acelerador acumulador de agua caliente**.

Fig.30 Seleccionar un acumulador de agua caliente

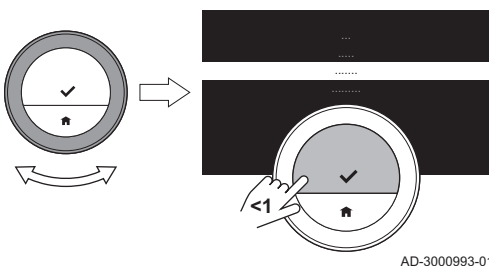



## ■ Activar el modo acelerador del acumulador

Si la temperatura del acumulador de agua caliente es demasiado baja para admitir el uso de agua caliente durante las horas siguientes, es posible activar el **Acelerador acumulador de agua caliente**. El generador calentará los acumuladores a la temperatura del modo de confort. El modo acelerador del acumulador permanece activo durante 30 minutos. Durante este periodo el generador no podrá calentar las estancias de forma temporal.

Es posible activar el modo acelerador del acumulador de dos maneras: en el menú de ajustes de agua caliente y directamente en el menú principal.

### - Activar el acelerador del acumulador en los ajustes de agua caliente

Después de seleccionar un acumulador de agua caliente específico, es posible activar el modo acelerador del acumulador de agua caliente.

#### ▶▶ Modo > Acelerador acumulador de agua caliente

1. Seleccionar **Modo**.
2. Confirmar la selección.
3. Seleccionar **Acelerador acumulador de agua caliente**.
4. Confirmar la selección.
  - ⇒ Se puede visualizar el periodo restante del acelerador en esta pantalla.

Fig.31 Seleccionar el modo

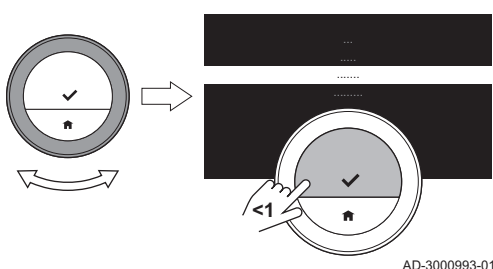

AD-3000993-01

### - Activar el acelerador del acumulador en el menú principal

#### ▶▶ Menú principal > Acelerador acumulador de agua caliente

1. Acceder al menú principal.
2. Seleccionar **Acelerador acumulador de agua caliente**
3. Confirmar la selección.
  - ⇒ Se puede visualizar el periodo restante del acelerador si se selecciona **Modo** en el menú **Configuración de agua caliente**.

## 2.3.2 Caldera mixta

Si la instalación tiene solo una caldera mixta para suministrar agua caliente, hay varias formas de controlar la temperatura del agua.

La caldera mixta contiene una pequeña cantidad de agua caliente a una elevada temperatura cuando está en modo de confort. El agua saldrá caliente rápidamente.

Cuando la caldera mixta está en modo ECO, no contiene agua caliente. El agua del grifo tardará más en salir caliente.

## ■ Activar el modo de confort para la caldera mixta

#### ▶▶ Menú principal > Configuración de agua caliente > Modo Modo confort (ENCENDIDO)

1. Acceder al menú principal.
2. Seleccionar **Configuración de agua caliente**.
3. Confirmar la selección.

Fig.32 Seleccionar el modo

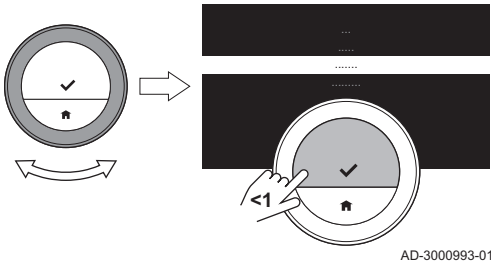

AD-3000993-01

4. Seleccionar **Modo**.
5. Confirmar la selección.
6. Seleccionar **Modo confort (ENCENDIDO)**.
7. Confirmar la selección.
  - ⇒ El agua saldrá caliente rápidamente.

Fig.33 Seleccionar el modo

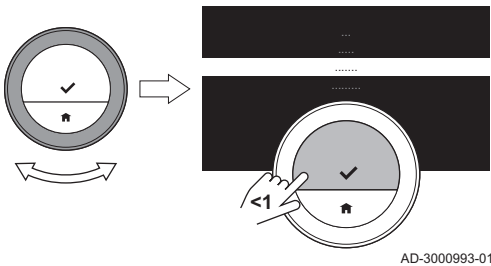

AD-3000993-01

#### ■ Activar el modo ECO para la caldera mixta

- ▶▶ Menú principal > Configuración de agua caliente > Modo ECO (APAGADO)

1. Acceder al menú principal.
2. Seleccionar **Configuración de agua caliente**.
3. Confirmar la selección.
4. Seleccionar **Modo**.
5. Confirmar la selección.
6. Seleccionar **Modo ECO (APAGADO)**.
7. Confirmar la selección.
  - ⇒ El agua saldrá caliente con menos rapidez, pero ahorrando energía.

Fig.34 Seleccionar el modo

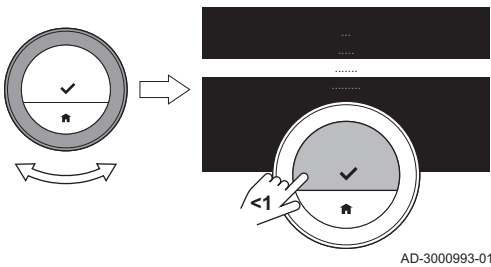

AD-3000993-01

#### ■ Activar el modo de programación para la caldera mixta

- ▶▶ Menú principal > Configuración de agua caliente > Modo > Modo de programación horaria

1. Acceder al menú principal.
2. Seleccionar **Configuración de agua caliente**.
3. Confirmar la selección.
4. Seleccionar **Modo**.
5. Confirmar la selección.
6. Seleccionar **Modo de programación horaria**.
7. Confirmar la selección.
  - ⇒ La caldera mixta contiene una pequeña cantidad de agua caliente a temperatura de confort cuando el programa está en modo de confort. La caldera mixta casi no contiene agua caliente cuando el programa está en modo Eco o en modo reducido.

#### ■ Activar el modo de vacaciones para la caldera mixta

Para irse de vacaciones durante un periodo más largo es posible ajustar la caldera mixta en **Modo Vacaciones**. Durante este tiempo, la caldera mixta solo utilizará el modo **Modo Eco** para ahorrar energía.



#### Importante

Este modo de vacaciones no está vinculado al programa de vacaciones de la calefacción central y debe iniciarse por separado.

#### – Crear un programa de vacaciones para la caldera mixta

Después de seleccionar una caldera mixta, es posible activar el modo de vacaciones.

- ▶▶ **Modo > Modo Vacaciones > Guardar**

1. Seleccionar **Modo**.
2. Confirmar la selección.

Fig.35 Activar Modo Vacaciones

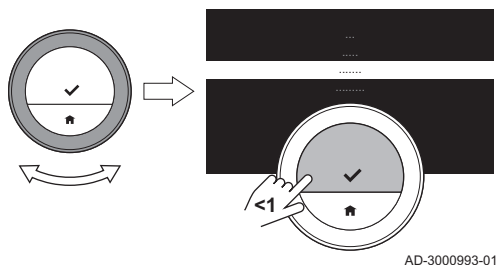

AD-3000993-01

Fig.36 Ajustar las fechas y las temperaturas

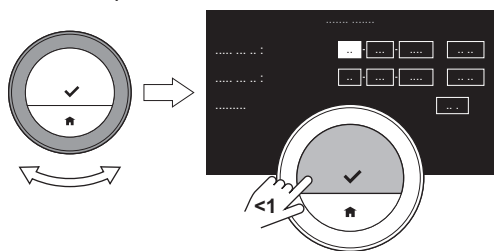

AD-3001249-01

Fig.37 Ajustar las fechas y las temperaturas

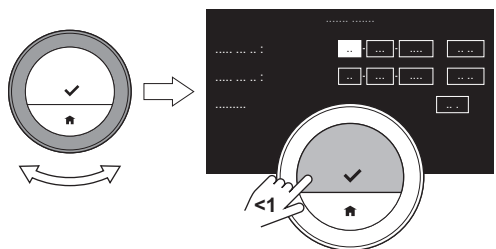

AD-3001249-01

3. Seleccionar **Modo Vacaciones**.

4. Ajustar la fecha de inicio y fin del período vacacional elegido:

- 4.1. Seleccionar un elemento.
- 4.2. Confirmar la selección.
- 4.3. Girar el mando giratorio para cambiar el elemento.
- 4.4. Confirmar el cambio.

5. Confirmar la selección con Guardar

#### - Cambiar la programación de vacaciones para la caldera mixta

Después de seleccionar una caldera mixta, es posible cambiar el modo de vacaciones.

##### ►► Modo > Modo Vacaciones Editar > Guardar

1. Seleccionar **Modo**.
2. Confirmar la selección.
3. Seleccionar **Modo Vacaciones**.
4. Confirmar la selección.
5. Seleccionar **Editar**
6. Confirmar la selección.
7. Ajustar la nueva fecha de inicio y de fin del período vacacional elegido:
8. Seleccionar **Guardar**.
9. Confirmar el cambio.

#### - Eliminar la programación de vacaciones para la caldera mixta

Después de seleccionar una caldera mixta, es posible cambiar el modo de vacaciones.

##### ►► Modo > Modo Vacaciones Borrar

1. Seleccionar **Modo**.
2. Confirmar la selección.
3. Seleccionar **Modo Vacaciones**.
4. Confirmar la selección.
5. Seleccionar **Borrar**
6. Confirmar la selección.



Después de eliminar la programación de vacaciones, el termostato utilizará el modo en el que estaba antes del **Modo Vacaciones**

Fig.38 Seleccionar el modo

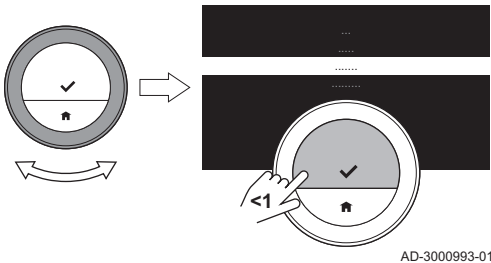

AD-3000993-01

Fig.39 Seleccionar el modo

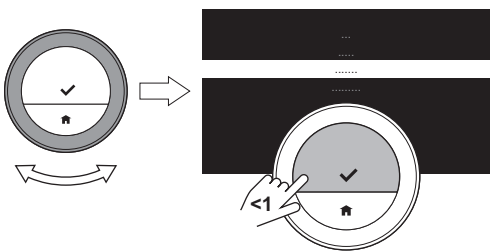

AD-3000993-01

Fig.40 Crear un programa

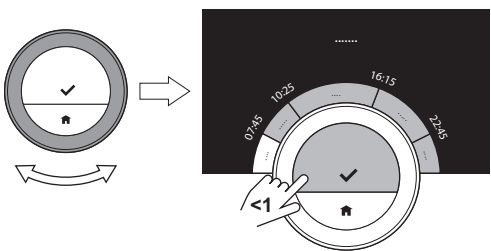

AD-3001005-01

## ■ Seleccionar la programación de agua caliente para la caldera mixta

►► Menú principal > **Configuración de agua caliente** > **Modo** > **Programación activada** > Elegir programación

1. Acceder al menú principal.
2. Seleccionar **Configuración de agua caliente**.
3. Confirmar la selección.
4. Seleccionar **Modo**.
5. Confirmar la selección.
6. Seleccionar **Programación activada**.
7. Confirmar la selección.  
⇒ La pantalla muestra la programación activa.
8. Seleccionar una programación distinta.
9. Confirmar la selección.

## ■ Cambiar la programación de agua caliente para la caldera mixta

►► Menú principal > **Configuración de agua caliente** > **Modo** > **Cambiar programación** > Seleccionar días > Seleccionar modo

1. Acceder al menú principal.
2. Seleccionar **Configuración de agua caliente**.
3. Confirmar la selección.
4. Seleccionar **Modo**.
5. Confirmar la selección.
6. Seleccionar **Cambiar programación**.
7. Confirmar la selección.
8. Seleccionar y confirmar el día o días que se quieran programar.



### Importante

- Si se selecciona más de un día, se asignará el mismo programa del día a esos días.
- El texto de ayuda situado encima del programa te ayudará a realizar los cambios.

9. Confirmar el día o los días seleccionados girando el mando giratorio a **OK** y pulsando el botón de selección.
10. Crear el programa del día con las horas de transición y los ajustes de agua caliente (confort o reducido/eco).
11. Confirmar la selección.
12. Copiar el programa a otros días de la semana, en caso necesario.

## ■ Ajustar la temperatura de agua caliente para la caldera mixta

►► Menú principal > **Configuración de agua caliente** > **Modo** > **Temperatura de confort deseada** > Elegir temperatura

1. Acceder al menú principal.
2. Seleccionar **Configuración de agua caliente**.
3. Confirmar la selección.

Fig.41 Seleccionar el modo

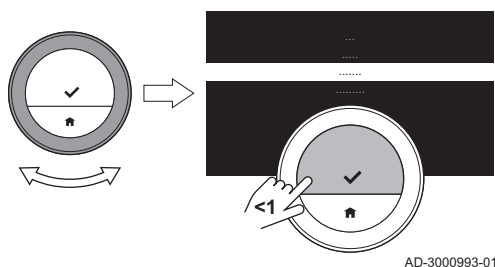

4. Seleccionar **Modo**.
  5. Confirmar la selección.
  6. Seleccionar **Temperatura de confort deseada**.
  7. Confirmar la selección.
  8. Modificar la temperatura.
  9. Confirmar la selección.
- ⇒ La caldera mixta mantendrá la temperatura seleccionada cuando esté en modo de confort.

## 3 Personalización

### 3.1 Ajustes del termostato

#### 3.1.1 Configuración del país y el idioma

Puedes escoger el país donde te encuentras y el idioma del texto que aparece en pantalla.

Cuando inicies el termostato por primera vez, accederás automáticamente al menú para configurar el país y el idioma.

Durante el funcionamiento normal del termostato puedes cambiar los ajustes de país e idioma en un momento posterior accediendo al menú.

▶▶ Menú principal > **Configuración** > **País e idioma** > Elegir país > Elegir idioma

1. Acceder al menú principal.
2. Seleccionar **Configuración**.
3. Confirmar la selección.
4. Seleccionar **País e idioma**.
5. Confirmar la selección.
6. Seleccionar el país.
7. Confirmar la selección.
8. Seleccionar el idioma.
9. Confirmar la selección.

#### 3.1.2 Ajustes de fecha y hora

Se pueden seleccionar varias fechas y horas para un termostato:

- ajustar fecha y hora;
- activar o desactivar la sincronización desde internet;
- activar o desactivar el cambio automático al horario de verano o invierno.

##### ■ Ajuste de la fecha y la hora

Cuando inicia el termostato por primera vez, accede automáticamente al menú para configurar la hora y la fecha.

También se accede a este menú cuando se ha producido un corte de corriente y el termostato no tiene conexión a Internet.

Durante el funcionamiento normal pueden cambiarse los ajustes de hora y fecha accediendo al menú.

▶▶ Menú principal > **Configuración** > **Ajustes de fecha/hora** > **Fecha/hora** > Ajustar la fecha > Ajustar la hora

Fig.42 Elegir la fecha y la hora

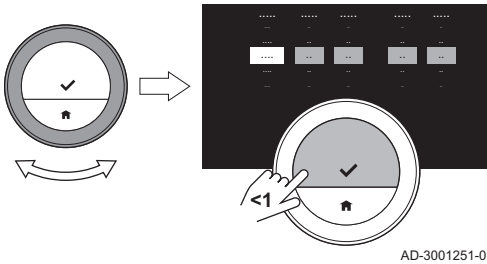

AD-3001251-01

1. Acceder al menú principal.
2. Seleccionar **Configuración**.
3. Confirmar la selección.
4. Seleccionar **Ajustes de fecha/hora**.
5. Confirmar la selección.
6. Seleccionar **Fecha/hora**.
7. Confirmar la selección.
8. Cambiar la configuración de fecha y hora.
9. Confirmar el cambio.

#### ■ Activación de la sincronización horaria a través de internet

Es posible activar o desactivar la sincronización horaria del termostato con un servidor NTP a través de internet.

- Menú principal > **Configuración** > **Ajustes de fecha/hora** > **Ajuste de la hora desde internet** > **On** o **Off**

1. Acceder al menú principal.
2. Seleccionar **Configuración**.
3. Confirmar la selección.
4. Seleccionar **Ajustes de fecha/hora**.
5. Confirmar la selección.
6. Seleccionar **Ajuste de la hora desde internet**.
7. Confirmar la selección.
8. Seleccionar **On** o **Off**.
9. Confirmar el ajuste.

#### ■ Activación del horario de ahorro energético

Puede activar o desactivar el cambio automático al horario de verano o invierno si el sistema de su aparato admite dicha opción.

- Menú principal > **Configuración** > **Ajustes de fecha/hora** > **Horario verano** > **On** o **Off**

1. Acceder al menú principal.
2. Seleccionar **Configuración**.
3. Confirmar la selección.
4. Seleccionar **Ajustes de fecha/hora**.
5. Confirmar la selección.
6. Seleccionar **Horario verano**
7. Confirmar la selección.
8. Seleccionar **On** o **Off**.
9. Confirmar el ajuste.

### 3.1.3 Modificación del nombre de un período

Puede modificar los nombres de los períodos de los programas de temperatura. Los nombres de período predeterminados dependen del generador presente en la instalación.



La actividad **Personali**. puede tener asignada una temperatura distinta cada día de la semana, pero no se puede cambiar el nombre.

- Menú principal > **Configuración** > **Cambiar nombre de actividad** > **Nombres actividades para enfriamiento** o **Nombres actividades para calefacción** > Seleccionar nombre > Cambiar nombre

1. Acceder al menú principal.
2. Seleccionar **Configuración**.
3. Confirmar la selección.
4. Seleccionar **Nombres actividades para enfriamiento** o **Nombres actividades para calefacción**.
5. Confirmar la selección.
6. Seleccionar el nombre que se desee modificar.
7. Confirmar la selección.

Fig.43 Cambiar un nombre

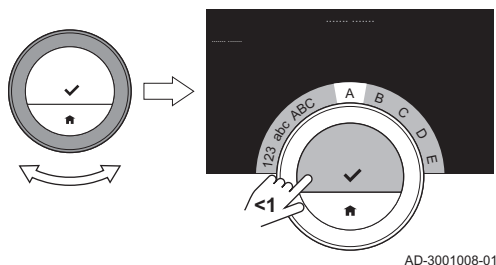
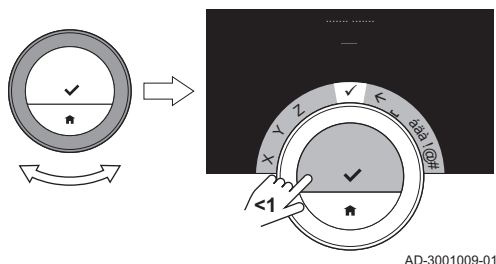

Fig.44 Guardar un nombre



8. Modificar el nombre:
  - 8.1. Seleccionar retroceder ← en el menú de selección de caracteres.
  - 8.2. Confirmar la selección para eliminar el carácter.
  - 8.3. Seguir eliminando caracteres hasta que pueda empezar con el nuevo nombre.
  - 8.4. Seleccionar **⏪** en el menú de selección de caracteres.
  - 8.5. Confirmar la selección para agregar un espacio al nombre.
  - 8.6. Seleccionar un carácter para el nuevo nombre.
  - 8.7. Confirmar la selección para agregar el carácter al nombre.
  - 8.8. Agregar más caracteres hasta finalizar el nombre.
9. Seleccionar ✓ en el menú de selección de caracteres.
10. Confirmar para guardar el nuevo nombre.

### 3.1.4 Cambio del sistema de unidades

Puede escoger el sistema de unidades que se usará en la pantalla: el sistema métrico muestra la temperatura en °C y la presión del agua en bar. El sistema imperial muestra la temperatura en °F y la presión en psi.

▶▶ Menú principal > **Configuración** > **Cambiar las unidades** >

#### Sistema métrico o Sistema imperial

1. Acceder al menú principal.
2. Seleccionar **Configuración**.
3. Confirmar la selección.
4. Seleccionar **Cambiar las unidades**.
5. Confirmar la selección.
6. Girar el mando giratorio para seleccionar **Sistema métrico** o **Sistema imperial**.
7. Confirmar la selección.

### 3.1.5 Sonda de presencia

El termostato dispone de una sonda de detección de movimientos. Si se aproxima al termostato o simplemente pasa por delante, la pantalla de inicio se encenderá durante 5 segundos. Este ajuste está activado por defecto.

Es posible desactivar el sensor de presencia.

▶▶ Menú principal > **Configuración** > **Sensor de presencia** > **On** o **Off**

1. Acceder al menú principal.
2. Seleccionar **Configuración**.
3. Confirmar la selección.
4. Seleccionar **Sensor de presencia**.
5. Confirmar la selección.
6. Seleccionar **Off**.

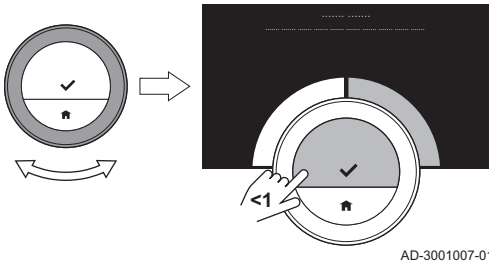
Fig.45 Seleccionar **Off**

7. Confirmar la selección.

- 💡 - Con la sonda de presencia desactivada, es necesario pulsar un botón o girar el mando giratorio para activar la pantalla. La pantalla de inicio se iluminará durante 30 segundos.
- Seleccionar el ajuste **Sensor de presencia** en **On** para volver a activar la sonda de presencia.

### 3.1.6 Bloqueo para niños

El termostato cuenta con una función de bloqueo para prevenir el acceso no deseado a los ajustes, como la temperatura deseada.

#### ■ Activar el bloqueo para niños

▶▶ Menú principal > **Configuración** > **Activar bloqueo infantil**

1. Acceder al menú principal.
2. Seleccionar **Configuración**.
3. Confirmar la selección.
4. Seleccionar **Activar bloqueo infantil**.
5. Confirmar la selección.

💡 Puede pasar algún tiempo hasta que el termostato utilice la función de bloqueo por primera vez.

⇒ La pantalla indica **Bloqueo infantil activado**. El termostato se bloqueará al pasar al modo de espera.

Al pulsar un botón o rotar el mando giratorio para reactivar la pantalla, aparecerá el mensaje **Pantalla bloqueada**.

6. Mantener pulsado el botón de selección durante más de 5 segundos para desbloquear el termostato.

⇒ La pantalla indica **Pantalla desbloqueada**.

Se puede usar el termostato y se bloqueará de nuevo al pasar al modo de espera.

#### ■ Desactivar el bloqueo para niños

▶▶ Menú principal > **Configuración** > **Desactivar bloqueo infantil**

1. Pulsar el botón de selección durante más de 5 segundos para desbloquear la pantalla.

⇒ La pantalla indica **Pantalla desbloqueada**.

2. Acceder al menú principal.
3. Seleccionar **Configuración**.
4. Confirmar la selección.
5. Seleccionar **Desactivar bloqueo infantil**.
6. Confirmar la selección.

⇒ La pantalla indica **Bloqueo infantil desactivado**. La pantalla se desbloquea de forma permanente.

### 3.1.7 Ajustes de visualización

Se puede cambiar la configuración de la pantalla de diversas formas.

#### ■ Ajuste de la pantalla de inicio

Puede añadir dos cuadros de información en la pantalla de inicio, uno a la izquierda y otro a la derecha del mando giratorio.

▶▶ Menú principal > **Configuración** > **Cuadros de información** > Seleccionar cuadros de información

1. Acceder al menú principal.
2. Seleccionar **Configuración**.
3. Confirmar la selección.
4. Seleccionar **Cuadros de información**.



Fig.47 Seleccionar opciones en cuadros de información

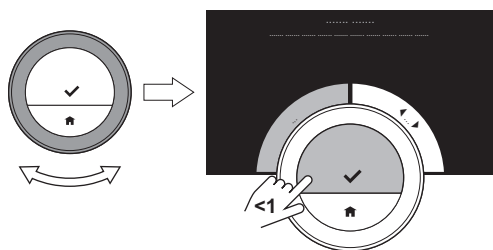

AD-3001006-01

5. Confirmar la selección.  
⇒ El cuadro de información izquierdo está activo.
6. Seleccionar una de las opciones.
7. Confirmar la selección.
8. Seleccionar el cuadro de información derecho.
9. Confirmar la selección.
10. Seleccionar una de las opciones.
11. Confirmar la selección.



Puede pulsar brevemente el botón de inicio para retroceder un paso.

### ■ Mostrar la temperatura actual o la temperatura deseada

De manera predeterminada, la pantalla muestra la temperatura actual en una fuente de gran tamaño. La temperatura deseada aparece en letra pequeña al lado de la escala de temperatura.

Puede cambiar la visualización de la temperatura de forma que la temperatura deseada aparezca en letra grande y la temperatura real en letra pequeña.

- Menú principal > **Configuración** > **Visualización temperatura actual o deseada** > **Temperatura ambiente** o **Temperatura deseada**

1. Acceder al menú principal.
2. Seleccionar **Configuración**.
3. Confirmar la selección.
4. Seleccionar **Visualización temperatura actual o deseada**.
5. Confirmar la selección.
6. Seleccionar **Temperatura ambiente** o **Temperatura deseada**.
7. Confirmar la selección.

Fig.48 Elegir el ajuste de temperatura

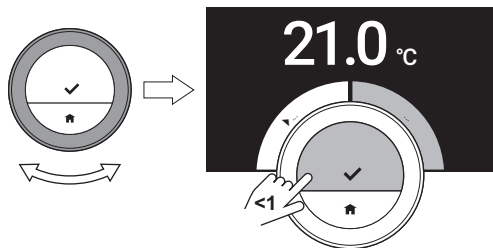

AD-3001010-01

Este ajuste permanecerá hasta que lo cambie de nuevo o restablezca el termostato a los ajustes de fábrica.

### ■ Cambio del brillo de la pantalla

Puede modificar el brillo de la pantalla. El brillo se puede ajustar en cualquier valor entre el 10 y el 100 %.

- Menú principal > **Configuración** > **Ajustar brillo de pantalla** > Elegir brillo

1. Acceder al menú principal.
2. Seleccionar **Configuración**.
3. Confirmar la selección.
4. Seleccionar **Ajustar brillo de pantalla**.
5. Elegir un nivel de brillo utilizando el mando giratorio.
6. Confirmar el ajuste.

### ■ Mostrar mensajes de ayuda

Cuando empieza a usar el termostato, la pantalla muestra un mensaje de ayuda si cambia a otro modo. El mensaje le informa acerca del uso del menú de acceso rápido. La pantalla deja de mostrar estos mensajes después de un tiempo.

Si desea ver los mensajes de nuevo:

- Menú principal > **Configuración** > **Mostrar mensajes de ayuda**

1. Acceder al menú principal.
2. Seleccionar **Configuración**.

3. Confirmar la selección.
4. Seleccionar **Mostrar mensajes de ayuda**.
5. Confirmar la selección.  
⇒ La pantalla muestra **Visualización mensajes de ayuda activada**; los mensajes de ayuda vuelven a mostrarse durante un tiempo.

### 3.1.8 Activar/desactivar el sonido de clic

---

Cuando gira el mando giratorio, el termostato hace un clic en cada cambio. Es posible desactivar este sonido de clic (o volver a activarlo).

▶▶ Menú principal > **Configuración** > **Sonido tecla** > **On** o **Off**

1. Acceder al menú principal.
2. Seleccionar **Configuración**.
3. Confirmar la selección.
4. Seleccionar **Sonido tecla**.
5. Confirmar la selección.
6. Seleccionar **Off** o **On**.
7. Confirmar el ajuste.

## 3.2 Conexiones del termostato

---

Puede operar el termostato con la aplicación de TXM Baxi Connect en un dispositivo móvil o con una aplicación de domótica. Esto le permitirá controlar el aparato o los aparatos de su instalación cuando esté alejado del termostato. Se necesitan una red wifi y un dispositivo móvil con Apple iOS o Android para establecer la conexión.

### 3.2.1 Establecimiento de la conexión Wi-Fi

---

Para poder conectar el termostato a un dispositivo móvil, primero debe conectarse a la red Wi-Fi.

Cuando se inicia el termostato por primera vez, se accede primero al menú para realizar la conexión a la red Wi-Fi. Antes de comenzar a establecer la conexión Wi-Fi es necesario aceptar los **Términos y Condiciones**.



#### Consejo

Términos y condiciones, página 52

Durante el funcionamiento normal del termostato puede decidir cambiar la red Wi-Fi o volver a conectarlo en un momento posterior.

▶▶ Menú principal > **Configuración** > **Wi-Fi** > **Términos y Condiciones**  
> Seleccionar red > Introducir contraseña

1. Acceder al menú principal.
2. Seleccionar **Configuración**.
3. Confirmar la selección.
4. Seleccionar **Wi-Fi**.
5. Confirmar la selección.
6. Aceptar los **Términos y Condiciones**.



La pantalla muestra únicamente la opción para aceptar los **Términos y Condiciones** si no se han aceptado o si se restablece la configuración predeterminada del termostato.

7. Seleccionar la red Wi-Fi en la lista de redes disponibles.
8. Confirmar la selección.
9. Introducir la contraseña con el mando giratorio y el botón de selección.
10. Seleccionar ✓ en el menú de selección de caracteres para confirmar la contraseña.  
⇒ Ahora el termostato está conectado a la red Wi-Fi.

### ■ Conexión del termostato a un punto de acceso

Es posible conectar el termostato a un punto de acceso de la red Wi-Fi.

1. Seleccionar **Botón WPS** en la lista de redes disponibles.



Si selecciona **Atrás**, la pantalla pasará a la imagen anterior.

2. Activar el **WPS** en el router (si el router dispone de dicha opción).  
⇒ Ahora el termostato se conecta automáticamente al punto de acceso.

### ■ Conexión del termostato a una red oculta

Es posible conectarse a una red wifi invisible si se conocen el nombre y la contraseña.

1. Seleccionar **Otro ...** en la lista de redes disponibles.
2. Introducir el nombre de la red con el mando giratorio y el botón de selección.
3. Seleccionar ✓ en el menú de selección de caracteres.
4. Confirmar la selección para guardar el nombre de la red.
5. Seleccionar el modo de seguridad.
6. Confirmar la selección.
7. Introducir la contraseña con el mando giratorio y el botón de selección.
8. Seleccionar ✓ en el menú de selección de caracteres.
9. Confirmar la selección para guardar la contraseña.  
⇒ Ahora el termostato está conectado a la red wifi oculta.

## 3.2.2 Descarga de la aplicación

---

Puede instalar la aplicación TXM Baxi Connect en su dispositivo móvil.

1. Descargar la aplicación gratuita en la App Store o en Google Play. Consulte la información en el cuadro del termostato.
2. Iniciar la aplicación y seguir las instrucciones del dispositivo móvil hasta que la aplicación solicite el código de registro del termostato.

## 3.2.3 Conexión de la aplicación con el termostato

---

Cuando se inicia el termostato por primera vez, es necesario registrar la aplicación o aplicación de domótica. También es posible conectar el termostato con la aplicación en un momento posterior.

1. Abrir la aplicación y crear una cuenta en el menú de ajustes.  
⇒ Al crear una nueva cuenta, se envía un correo electrónico de confirmación.
2. Leer el correo electrónico.



Mirar en la carpeta de correo no deseado si el mensaje no aparece en la bandeja de entrada.

3. Confirmar la cuenta en la página web.
4. Acceder al menú principal del termostato.
5. Seleccionar **Configuración**.
6. Confirmar la selección.
7. Seleccionar **Registrar dispositivo o servicio**.
8. Confirmar la selección.  
⇒ El termostato muestra un código de registro y un código QR.

Fig.49 Escanear o introducir el código QR

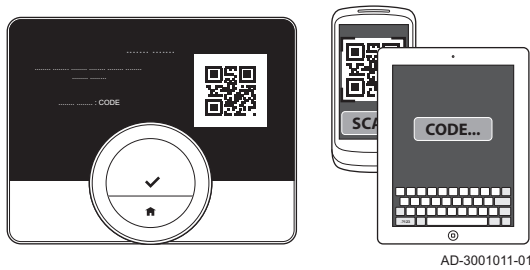

9. Introducir el código de registro en la aplicación o escanear el código QR con el dispositivo móvil.
10. Completar el proceso de registro.

### 3.2.4 Conexión de la aplicación de domótica con el termostato

Cuando se inicia el termostato por primera vez, es necesario entrar primero en el menú para registrar la aplicación. También es posible conectar con: Energeasy desde Rexel; Alexa desde Amazon; y el asistente de Google desde Google. La aplicación de domótica puede conectarse si puede comunicarse a través del protocolo IFTTT.

Para la conexión necesitas una cuenta basada en su correo electrónico. Durante el funcionamiento normal del termostato puedes decidir conectar la aplicación de domótica con el termostato o volver a conectarla en un momento posterior.

1. Abrir la aplicación de domótica.
2. Crear una cuenta para el termostato.
3. Leer el correo electrónico.
  - ⇒ Mirar en la carpeta de correo no deseado si el mensaje no aparece en la bandeja de entrada.
4. Confirmar la cuenta en la web del fabricante del termostato.
5. Acceder al menú principal del termostato.
6. Seleccionar **Configuración**.
7. Confirmar la selección.
8. Seleccionar **Registrar dispositivo o servicio**.
9. Confirmar la selección.
  - ⇒ La pantalla muestra un código de registro y un código QR.
10. Introducir el código de registro en la aplicación de domótica o escanear el código QR con el dispositivo móvil.
11. Completar el proceso de registro.

### 3.2.5 Registro del acceso del instalador

Si es necesario que el instalador realice algunos cambios o si el técnico de servicio requiere información acerca de la instalación, se puede permitir el acceso al termostato.

►► Menú principal > **Configuración** > **Invit. instalador de 3 días** > Escanear código QR

1. Acceder al menú principal.
2. Seleccionar **Configuración**.
3. Confirmar la selección.
4. Seleccionar **Invit. instalador de 3 días**.
5. Confirmar la selección.
  - ⇒ En la pantalla aparecerá el código QR con el código de números y letras.
6. El instalador o el técnico de servicio escaneará el código QR o introducirá el código de números y letras en su aplicación.
  - ⇒ El instalador o el técnico de servicio entonces tendrá acceso al termostato durante 72 horas.

## 3.3 Ajustes avanzados

### 3.3.1 Restauración de los ajustes predeterminados

Puedes restablecer la mayoría de los ajustes del termostato a sus valores predeterminados al mismo tiempo.

### **i** Importante

- Se eliminarán todos los ajustes de conexión para la comunicación
- Los programas de temperatura, el modo de control y el periodo de vacaciones no se restablecerán.

#### ▶▶ Menú principal > **Configuración** > **Resetear a configuración de fábrica** > **Restablecer** > Botón de selección

1. Acceder al menú principal.
2. Seleccionar **Configuración**.
3. Confirmar la selección.
4. Seleccionar **Resetear a configuración de fábrica**.
5. Confirmar la selección.
6. Seleccionar **Restablecer**.
7. Confirmar la selección.
  - ⇒ La pantalla mostrará «bienvenido» en todos los idiomas.
8. Pulsar el botón de selección para continuar.
  - ⇒ Comenzará el procedimiento de configuración.

### **📖** Véase también

Procedimiento de configuración, página 48

Fig.50 Seleccionar **Restablecer**

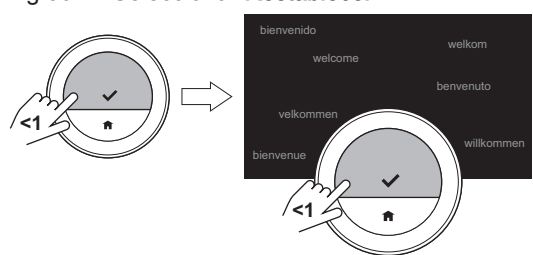

AD-3001012-01

## 3.3.2 Comprobación de actualizaciones de software

Si el termostato está conectado a la Wi-Fi, a Internet y al servidor, el software se actualizará automáticamente. Puede comprobar el estado del software:

#### ▶▶ Menú principal > **Configuración** > **Comprobar actualizaciones de software**

1. Acceder al menú principal.
2. Seleccionar **Configuración**.
3. Confirmar la selección.
4. Seleccionar **Comprobar actualizaciones de software**.
5. Confirmar la selección.
  - ⇒ La pantalla muestra el estado del software.

## 3.3.3 Calibración de temperatura

Puede calibrar manualmente la temperatura si el termostato muestra una temperatura que no se corresponde con la temperatura ambiente real. Este procedimiento no debería ser necesario.

#### ▶▶ Esperar 30 minutos tras la instalación > Menú principal > **Configuración** > **Corrección temperatura medida**

1. Esperar a que transcurran por lo menos 30 minutos desde la instalación del termostato.
2. Medir la temperatura ambiente real.
3. Acceder al menú principal.
4. Seleccionar **Configuración**.
5. Confirmar la selección.
6. Seleccionar **Corrección temperatura medida**.
7. Confirmar la selección.
  - ⇒ La pantalla muestra la temperatura medida por el termostato como **Temperatura ambiente detectada**.

Fig.51 Seleccionar la temperatura

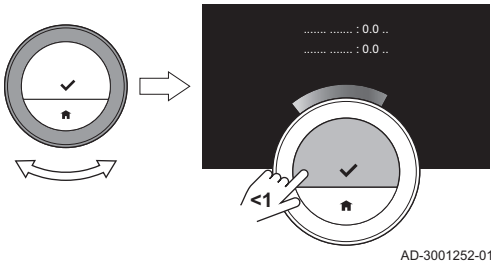

8. Si la temperatura detectada no coincide con la temperatura que se ha medido, girar el mando giratorio para cambiar la temperatura en **Corregir la temperatura ambiente a.**
9. Confirmar el cambio.

**i** **Importante**

- Puede pasar algún tiempo hasta que el termostato muestre la nueva compensación en la **Temperatura ambiente.**
- La nueva compensación se utilizará en todo el rango de temperatura.

### 3.3.4 Activación del precalentamiento

Puedes precalentar la estancia o una zona durante un período definido para alcanzar una determinada temperatura en el momento del inicio del período de calentamiento programado.

▶▶ Menú principal > **Configuración** > **Precalentamiento**

1. Acceder al menú principal.
2. Seleccionar **Configuración.**
3. Confirmar la selección.
4. Seleccionar **Precalentamiento.**
5. Confirmar la selección.
6. Girar el mando giratorio para cambiar el período de precalentamiento.

💡 Si se gira el mando giratorio a 0 minutos, se desactiva la función de precalentamiento.

7. Confirmar el cambio.

### 3.3.5 Ajuste del umbral para el modo automático

Es posible ajustar el umbral de temperatura para cambiar entre calefacción y refrigeración.

▶▶ Menú principal > **Configuración** > **Umbral de temperatura**

1. Acceder al menú principal.
2. Seleccionar **Configuración.**
3. Confirmar la selección.
4. Seleccionar **Umbral de temperatura.**
5. Confirmar la selección.
6. Usar el mando giratorio para cambiar el umbral de temperatura.
7. Confirmar el cambio.

## 3.4 Ajustes del instalador

Al entrar en el menú del instalador, la pantalla informa de que la configuración de dicho menú puede afectar al rendimiento del aparato. Le recomendamos encargar esta configuración a un instalador profesional.

### 3.4.1 Modificación de la curva de calefacción

La curva de calefacción se basa en la relación entre la temperatura del agua del sistema de calefacción y la temperatura exterior. Con una curva de calefacción adecuada, la instalación puede mantener una temperatura constante en la estancia.

▶▶ Menú principal > **Ajustes avanzados** > **Sí** > **Pendiente de calefacción** > Modificar la curva de calefacción

1. Acceder al menú principal.
2. Seleccionar **Ajustes avanzados.**
3. Confirmar la selección.
4. Seleccionar **Sí** para continuar.
5. Confirmar la selección.

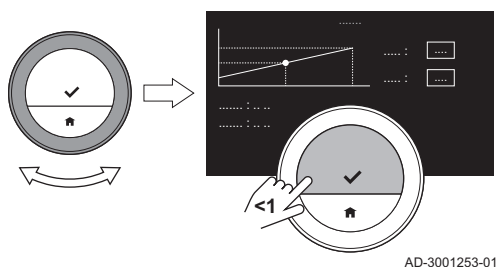
Fig.52 Seleccionar **Pendiente de calefacción**

AD-3001253-01

Fig.53 Cambiar la pendiente

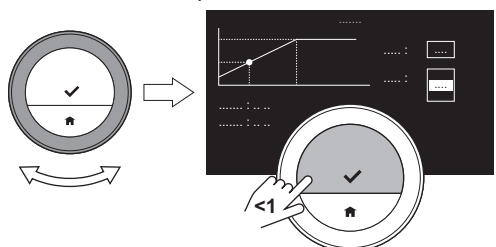

AD-3001254-01

### 3.4.2 Ajuste de la estrategia de control

La estrategia de control determina el modo en que se controla la calefacción de la estancia o zona.

►► Menú principal > **Ajustes avanzados** > **Sí** > **Estrategia de control** > Elegir una opción de **Estrategia de control**

1. Acceder al menú principal.
2. Seleccionar **Ajustes avanzados**.
3. Confirmar la selección.
4. Seleccionar **Sí** para continuar.
5. Confirmar la selección.
6. Seleccionar **Estrategia de control**.

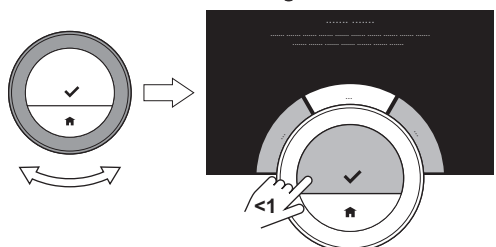
Fig.54 Seleccionar **Estrategia de control**

AD-3001255-01



#### Importante

La pantalla muestra **Estrategia de control** solo si la instalación es apta para esta opción.

7. Confirmar la selección.
8. Seleccionar la **Estrategia de control** deseada:
  - **Estancia**: el termostato controla la calefacción en función de la temperatura ambiente que mide el termostato.
  - **Exterior**: el termostato controla la calefacción en función de la sonda de temperatura exterior o de un servicio de meteorología por internet.
  - **Hab. y exterior**: el termostato controla la calefacción en función de la temperatura exterior y de la temperatura ambiente.
  - **Automático**: el termostato elige una de las estrategias de control.



Si la instalación cuenta con una sonda de temperatura exterior y no se ha seleccionado ningún servicio de meteorología por internet, en la pantalla aparecerá **Estancia**.

9. Confirmar la selección.

### 3.4.3 Establecer la velocidad de calefacción

La velocidad de calefacción determina el ritmo al que la que la instalación calentará la estancia o zona en el momento del inicio del período programado de calefacción.

►► Menú principal > **Ajustes avanzados** > **Sí** > **Velocidad calentamiento emisores** > Seleccionar velocidad de calefacción

1. Acceder al menú principal.
2. Seleccionar **Ajustes avanzados**.
3. Confirmar la selección.
4. Seleccionar **Sí** para continuar.
5. Confirmar la selección.
6. Seleccionar **Velocidad calentamiento emisores**.

Fig.55 Seleccionar **Velocidad calentamiento emisores**

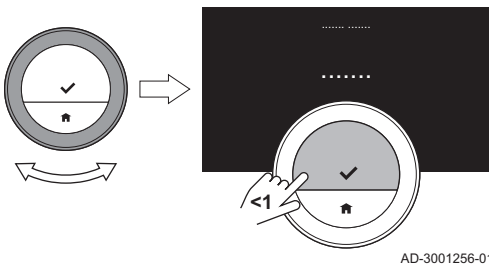

AD-3001256-01



#### Importante

La pantalla muestra **Velocidad calentamiento emisores** solo si la instalación es apta para esta opción.

7. Confirmar la selección.
8. Seleccionar la velocidad de calefacción deseada.



La lista de indicaciones de velocidad disponibles depende del generador presente en la instalación.

9. Confirmar la selección.

### 3.4.4 Ajuste de la velocidad de refrigeración

La velocidad de refrigeración determina el ritmo al que la instalación enfriará la estancia o la zona después del momento de activación del programa de calefacción hasta alcanzar la temperatura deseada más baja. Esto es enfriamiento mediante pérdida de calor, no mediante refrigeración activa.

►► Menú principal > **Ajustes avanzados** > **Sí** > **Velocidad pérdida de calor vivienda** > Seleccionar velocidad de refrigeración

1. Acceder al menú principal.
2. Seleccionar **Ajustes avanzados**.
3. Confirmar la selección.
4. Seleccionar **Sí** para continuar.
5. Confirmar la selección.
6. Seleccionar **Velocidad pérdida de calor vivienda**.

Fig.56 Seleccionar **Velocidad pérdida de calor vivienda**

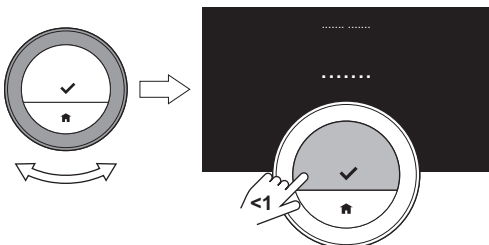

AD-3001256-01



#### Importante

La pantalla muestra **Velocidad pérdida de calor vivienda** solo si la instalación es apta para esta opción.

7. Confirmar la selección.
8. Seleccionar la velocidad de refrigeración deseada.



La lista de indicaciones de velocidad disponibles depende del generador presente en la instalación.

9. Confirmar la selección.

### 3.4.5 Ajuste de la potencia mínima

La potencia mínima para la calefacción central determina la mínima capacidad calefactora del generador.

Se puede establecer una potencia mínima de calefacción central si su instalación cuenta con:

- una pasarela 16
- el protocolo de comunicación OpenTherm.



Se necesita establecer la potencia mínima de calefacción central en el termostato y otros ajustes para mostrar el consumo total de energía.

►► Menú principal > **Ajustes avanzados** > **Sí** > **Potencia mínima**  
Elegir número de kW

1. Acceder al menú principal.
2. Seleccionar **Ajustes avanzados**.
3. Confirmar la selección.
4. Seleccionar **Sí** para continuar.
5. Confirmar la selección.
6. Seleccionar **Potencia mínima**.



#### Importante

La pantalla muestra **Potencia mínima** solo si la instalación es apta para esta opción.

7. Confirmar la selección.
8. Girar el mando giratorio para seleccionar el número de kW.
9. Confirmar la selección.

Fig.57 Elegir número de kW

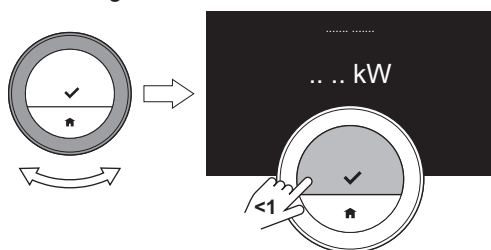

AD-3001257-01

### 3.4.6 Ajuste de la potencia máxima para la calefacción central

La potencia máxima para la calefacción central determina la máxima capacidad calefactorsa del generador.

Se puede establecer una potencia máxima de calefacción central si su instalación cuenta con:

- una pasarela 16
- el protocolo de comunicación OpenTherm.

Se necesita establecer la potencia máxima de calefacción central en el termostato y otros ajustes para mostrar el consumo total de energía.

►► Menú principal > **Ajustes avanzados** > **Sí** > **Potencia máxima** > Cambiar número de kW

1. Acceder al menú principal.
2. Seleccionar **Ajustes avanzados**.
3. Confirmar la selección.
4. Seleccionar **Sí** para continuar.
5. Confirmar la selección.
6. Seleccionar **Potencia máxima**.

Fig.58 Seleccionar **Potencia máxima**

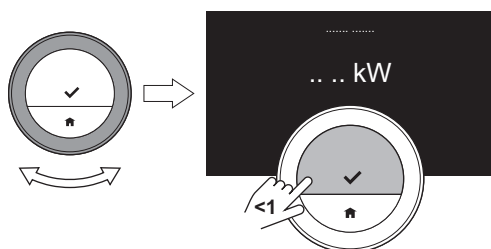

AD-3001257-01



#### Importante

La pantalla muestra **Potencia máxima** solo si la instalación es apta para esta opción.

7. Confirmar la selección.
8. Girar el mando giratorio para seleccionar el número de kW.
9. Confirmar la selección.

### 3.4.7 Ajuste de la potencia máxima para agua caliente sanitaria

La potencia máxima para el agua caliente sanitaria determina la máxima capacidad calefactorsa del generador.

Puede ajustar una potencia máxima de agua caliente sanitaria si su instalación cuenta con:

- una pasarela 16

- el protocolo de comunicación OpenTherm.

Se necesita establecer la potencia máxima de agua caliente sanitaria en el termostato y otros ajustes para mostrar el consumo total de energía.

- ▶▶ Menú principal > **Ajustes avanzados** > **Sí** > **Potencia máxima ACS** > Cambiar número de kW

1. Acceder al menú principal.
2. Seleccionar **Ajustes avanzados**.
3. Confirmar la selección.
4. Seleccionar **Sí** para continuar.
5. Confirmar la selección.
6. Seleccionar **Potencia máxima ACS**.



#### Importante

La pantalla muestra **Potencia máxima ACS** solo si la instalación es apta para esta opción.

7. Confirmar la selección.
8. Girar el mando giratorio para seleccionar el número de kW.
9. Confirmar la selección.

Fig.59 Cambiar número de kW

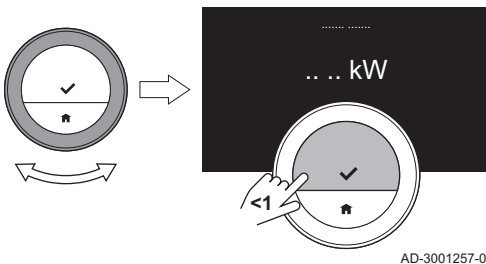

AD-3001257-01

### 3.4.8 Registrar mantenimiento predictivo

El instalador o el técnico de servicio puede registrar el termostato en el servidor central. El servidor recibe datos desde el termostato y el aparato. En un momento dado, el servidor indicará al instalador o el técnico de servicio mediante una señal que debe realizar una actividad de mantenimiento en breve. Así se garantiza el funcionamiento correcto del generador y se evitan gastos innecesarios por parte del usuario.

- ▶▶ Menú principal > **Configuración** > **Registrar mantenimiento predictivo** > Utilizar código QR

Instrucciones para el instalador:

1. Acceder al menú principal.
2. Seleccionar **Configuración**.
3. Confirmar la selección.
4. Seleccionar **Registrar mantenimiento predictivo**.
5. Leer el código de registro o escanear el código QR.
6. Registrar el código en la aplicación conectada al servidor central.

Una vez al mes, el termostato envía al servidor datos acerca del funcionamiento del aparato. Por ejemplo, el número de horas de funcionamiento, presión del agua, temperatura, etc. El termostato enviará un mensaje de forma instantánea al servidor cuando se produzca un error en el generador. El servidor envía una señal al instalador cuando es necesario realizar mantenimiento.

Solo se envían los datos y los mensajes al servidor si:

- el aparato es apto para esta opción;
- el usuario ha aceptado el intercambio de datos tras leer en la aplicación la Política de Privacidad.
- el usuario ha conectado el termostato a la aplicación.

## 4 Mensajes y datos

### 4.1 Temperatura exterior

Se puede visualizar la temperatura exterior si la instalación cuenta con una sonda de temperatura exterior o si el aparato recibe la temperatura exterior desde un servicio de meteorología por internet.

Se podrá ver la temperatura exterior desde un servicio de meteorología cuando:

- el generador de calefacción no cuenta con una conexión a una sonda exterior;
- se ha establecido la ubicación del termostato en la aplicación; y
- el generador tiene en los ajustes activada la función 'Internet' como sonda exterior.

1. Acceder al menú principal.
2. Seleccionar **Temperatura exterior**.
3. Confirmar la selección.

⇒ La pantalla muestra la temperatura exterior actual.

### 4.2 Consumo energético

El termostato puede mostrar la energía que ha usado el generador para la calefacción, la refrigeración y el agua caliente desde su primer uso.



#### Importante

- En la pantalla no aparecerá el mensaje **Consumo de energía** si su generador tiene un protocolo de comunicación ON/OFF.
- En la pantalla aparecerá el número para **Agua caliente sanitaria** si su instalación cuenta con un generador mixto. Un aparato que puede producir tanto agua caliente sanitaria como agua caliente para calefacción.
- En la pantalla aparecerá el número para **Refrigeración** si su instalación cuenta con un generador con refrigeración.

1. Acceder al menú principal.
2. Seleccionar **Consumo de energía**.
3. Confirmar la selección.

⇒ La pantalla muestra el consumo energético del generador desde el momento de su primer uso.

### 4.3 Datos del instalador

El termostato puede mostrar el nombre y el número de teléfono del instalador, para que resulte más fácil contactar con este.

1. Acceder al menú principal.
2. Seleccionar **Datos de contacto del instalador**.
3. Confirmar la selección.

⇒ La pantalla muestra los detalles de contacto del instalador.



#### Importante

Los datos de contacto del instalador se pueden editar en la aplicación desde su dispositivo móvil.

### 4.4 Datos del generador

El termostato puede mostrar algunos datos del generador. Si su generador es compatible con esta función, podrá leer la presión y la temperatura del agua.



#### Importante

Esta opción de menú no está disponible en generadores con un protocolo de comunicación de ON/OFF.

1. Acceder al menú principal.
2. Seleccionar **Generador**.
3. Seleccionar **Presión del agua** o **Temperatura actual del generador**.  
⇒ La pantalla muestra los datos del generador seleccionado.

## 4.5 Información técnica

---

El termostato puede mostrar diversas propiedades y parámetros integrados.

1. Acceder al menú principal.
2. Seleccionar **Información técnica**.
3. Confirmar la selección.  
⇒ La pantalla indica:

Tab.6 Información dispositivo

Número de serie:
Versión software:
Wi-Fi SSID:
Conexión Wi-Fi:
Conexión Internet:
Conexión Servidor:
Estado del registro:
Dirección IP:
Dirección MAC:
Tiempo de conexión:
Tiempo Wi-Fi:
fecha:
hora:
Hora servidor:

Tab.7 Información generador

Nombre:
Versión software:
Conexión:
fecha:
hora:

Tab.8 Otros

Información de licencia Abrir
Registro Enviar al servidor

## 4.6 Vista general de mensajes

---

Se puede abrir una lista de mensajes de mantenimiento, advertencias y mensajes de error.

1. Acceder al menú principal.
2. Seleccionar **Histórico de errores**.

Fig.60 Seleccionar **Histórico de errores**

Fig.61 Leer el mensaje de error



3. Confirmar la selección.  
⇒ La pantalla muestra la lista de mensajes de mantenimiento, advertencias y mensajes de error.

### **i** Importante

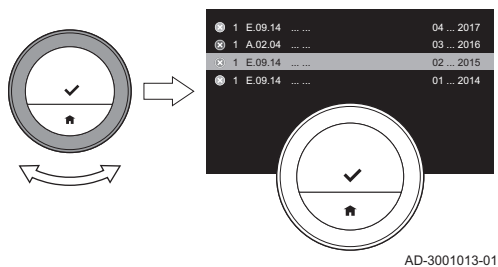
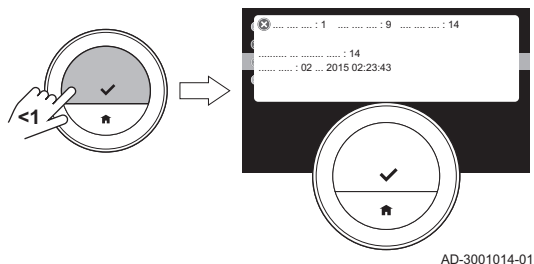
La lista contiene el historial completo del generador. Solo puede estar activo un mensaje de error al mismo tiempo (es el que se encuentra en el primer lugar de la lista).

4. Seleccionar la activación de mensajes de mantenimiento, advertencias o mensajes de error.
5. Confirmar la selección y leer el elemento para obtener más detalles.
6. Si es un mensaje de error y no es posible resolver el problema de forma autónoma: Anote el código del mensaje de error y póngase en contacto con su instalador.

## 4.7 Mensaje de mantenimiento

El termostato muestra un mensaje de mantenimiento **Contacta encargado de mantenimiento mediante cód. servicio: %1** en la esquina superior derecha de la pantalla cuando el aparato requiere mantenimiento.

Fig.62 Ejemplo de mensaje de mantenimiento

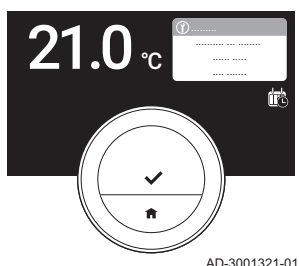

### **i** Importante

El código de mantenimiento es:

- **A**: Se requieren labores menores de mantenimiento.
- **B**: Se requieren labores medias de mantenimiento.
- **C**: Se requieren labores mayores de mantenimiento, incluida la sustitución de componentes.
- **Personalizado**: El aparato es de una marca desconocida. Se desconoce el alcance de las labores de mantenimiento requeridas.

Fig.63 Pulsación corta del botón de selección

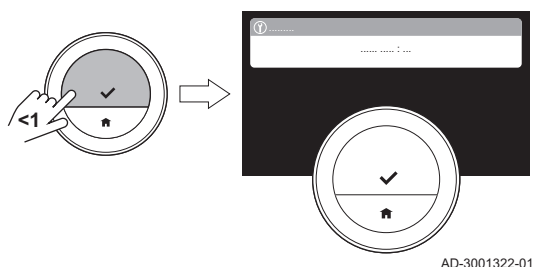

1. Pulsar brevemente el botón de selección.  
⇒ El termostato muestra el mensaje en la parte superior de la pantalla.

Fig.64 Pulsación corta del botón de selección

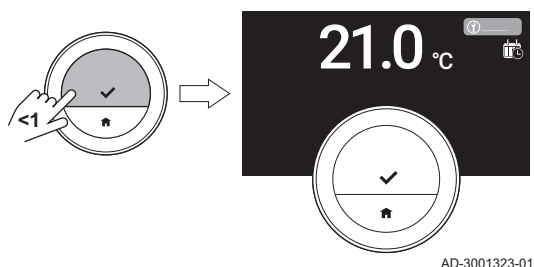

2. Pulsar brevemente el botón de selección.  
⇒ El termostato muestra un pequeño mensaje en la esquina superior derecha de la pantalla.



Cada vez que inicie el termostato se volverá a mostrar el mensaje de mantenimiento en la esquina superior derecha de la pantalla, hasta que se hayan llevado a cabo las labores de mantenimiento. Repetir los pasos para visualizar el contenido del mensaje de mantenimiento.

## 4.8 Envío de información de error al fabricante

Si el termostato o el aparato presentan un error, puede enviar información sobre este al fabricante.



### Importante

Si se ha registrado el mantenimiento predictivo, el termostato enviará un mensaje automático si el aparato presenta un error.

1. Acceder al menú principal.
2. Seleccionar **Información técnica**.
3. Confirmar la selección.
4. Seleccionar **Enviar al servidor**.
5. Confirmar la selección.

⇒ El termostato enviará la información al fabricante:

- El código de error.
- Datos de uso del termostato y del aparato durante, como máximo, los cuatro últimos días.

La pantalla mostrará un mensaje: **Se enviará el registro al servidor.**

Si hay algún problema con la conexión a internet, en la pantalla aparecerá: **Sin conexión al servidor: no se enviará el registro al servidor.**

6. Cuando se haya enviado la información, informar del problema al centro de servicio de atención al cliente del fabricante.
  - ⇒ El Servicio de Atención al Cliente puede analizar el código de error y los datos de uso para evaluar el problema y proponer una solución.

## 5 Instalación

### 5.1 Vista general del sistema

#### 5.1.1 Sistema sin pasarela

Fig.65 Sistema sin pasarela



Si el generador de calefacción incluye el protocolo R-bus, puede conectar el termostato directamente al generador. El generador y el termostato presentarán el máximo número de funciones con este protocolo.

Puede conectar el termostato el propio usuario o solicitar la ayuda de un instalador.

#### 5.1.2 Sistema con pasarela

Fig.66 Sistema con pasarela

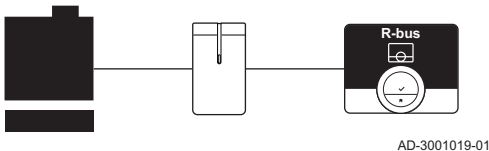

Si el generador no incluye el protocolo R-bus, necesitará una pasarela para conectar el termostato al generador. En ese caso, la pasarela ofrece tres protocolos de comunicación:

- Protocolo de encendido/apagado
- Protocolo OpenTherm
- Protocolo BSB

El protocolo de comunicación depende de los requisitos del generador.

Solicitar al instalador detalles técnicos sobre el generador e información sobre cómo conectar el termostato al generador.

Puede conectar el termostato y la pasarela el propio usuario o solicitar la ayuda de un instalador.



### Véase también

Procedimiento de configuración, página 48

## 5.2 Componentes suministrados

Fig.67 Entrega sin pasarela

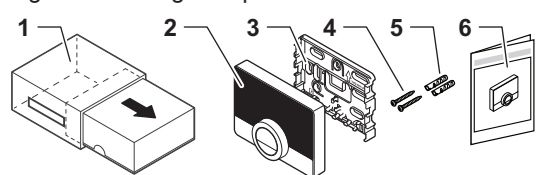

AD-3001021-02

- 1 Paquete de entrega
- 2 Termostato de ambiente TXM Baxi Connect
- 3 Soporte para montaje
- 4 Tornillos
- 5 Tacos
- 6 Guía de referencia rápida

Fig.68 Entrega con pasarela

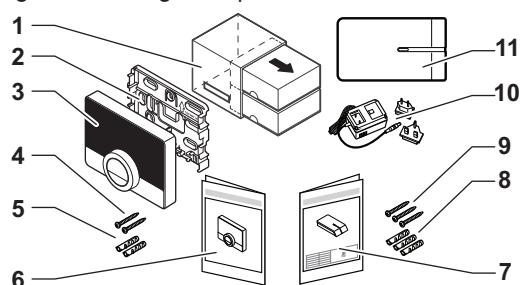

AD-3001022-02

- 1 Paquete de entrega
- 2 Soporte para montaje
- 3 Termostato ambiente TXM Baxi Connect
- 4 Tornillos para el termostato
- 5 Tacos para el termostato
- 6 Guía de referencia rápida para el termostato
- 7 Instrucciones de instalación de la pasarela
- 8 Tacos para la pasarela
- 9 Tornillos para la pasarela
- 10 Alimentación de 230 V
- 11 Pasarela

## 5.3 Preparación

Fig.69 Protocolos de comunicación

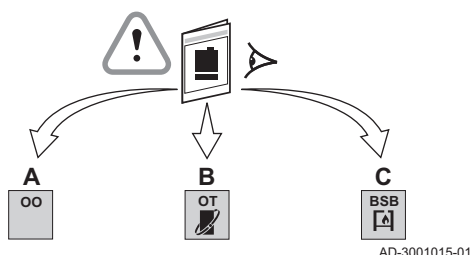

AD-3001015-01

Debe comprobar qué pasarela es necesaria para la comunicación entre el termostato y el generador.

1. Consultar la documentación para ver qué protocolo de comunicación se utiliza para controlar el generador:

Tab.9 Protocolo de comunicación

A	Protocolo de encendido/apagado
B	Protocolo OpenTherm
C	Protocolo BSB

Fig.70 Pasarela con protocolos coincidentes

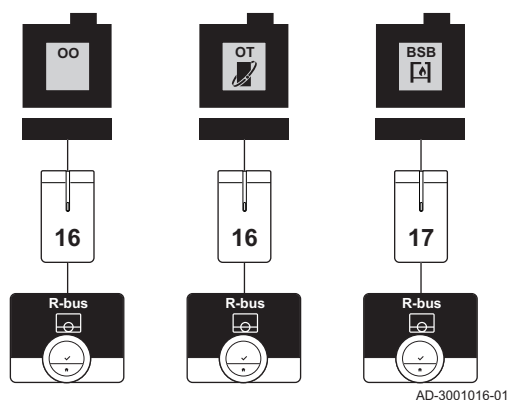

AD-3001016-01

2. Utilice el diagrama para determinar qué pasarela se corresponde con el protocolo de comunicación de su aparato: Pasarela 16 o 17



### Importante

Si el generador admite el protocolo de comunicación R-bus, no necesita pasarela.

## 5.4 Instalación de la pasarela



### Advertencia

La instalación solo puede llevarla a cabo un profesional cualificado.

1. Apagar el aparato.



### Importante

Consulte la documentación del aparato.

2. Instalar la pasarela de acuerdo con las instrucciones de la documentación correspondiente.

## 5.5 Ubicación del termostato

Fig.71 Ubicaciones adecuadas para el termostato

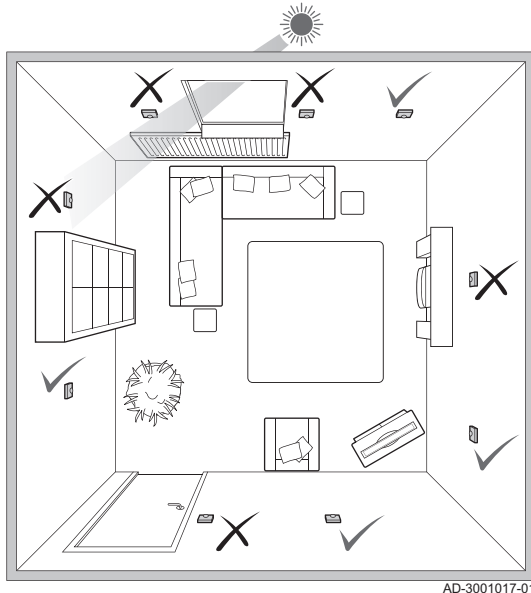

Escoja la ubicación correcta para el termostato.

1. Elegir la habitación donde pase la mayor parte del tiempo.
2. Elegir un sitio adecuado en la pared:
  - 2.1. Lejos de fuentes de calor (chimenea, radiador, luces, velas, sol directo, etc.).
  - 2.2. Lejos de corrientes de aire (ventanas, puertas, aire acondicionado, ventiladores, aberturas de ventilación, etc.).
3. Comprobar que la distancia entre el termostato y el generador no supere los 50 m (longitud máxima del cable).

## 5.6 Instalación del termostato

La instalación del termostato se describe en la guía de referencia rápida que viene con el termostato.

1. Fijar el soporte de montaje a la pared de acuerdo con las instrucciones de la guía de inicio rápido.
2. Instale el termostato en el soporte de montaje siguiendo las instrucciones de la guía de inicio rápido.
3. Si el termostato es para controlar una zona específica, conéctelo al módulo de control.

## 5.7 Procedimiento de configuración

Cuando el termostato se conecta al suministro eléctrico, aparece la pantalla de bienvenida en un minuto. El termostato le guía por el procedimiento de configuración.

1. Seleccionar el país.



### Importante

Debes seleccionar el país en el que estás para asegurarte de que todas las funciones del termostato funcionan correctamente.

2. Seleccionar el idioma.
3. Confirmar el país seleccionado.
4. Aceptar los **Términos y Condiciones**.



### Importante

Si no se aceptan los **Términos y Condiciones** legales, se pasa a la configuración de fecha y hora y se finaliza el procedimiento de configuración. Podrás aceptar posteriormente los **Términos y Condiciones** y configurar la conexión Wi-Fi y la conexión de la aplicación.

5. Establecer una conexión wifi.
6. Descargar la aplicación.



7. Conectar el dispositivo móvil y/o la aplicación de domótica con el termostato.

**Importante**

Tras haber leído la Política de Privacidad en su aplicación, el termostato se conectará a internet.

**Véase también**

Uso del termostato, página 6  
 Ajuste de la fecha y la hora, página 29  
 Configuración del país y el idioma, página 29  
 Conexiones del termostato, página 34  
 Términos y condiciones, página 52

## 5.8 Actualizaciones de software

---

Hay actualizaciones de software disponibles para el termostato. Para actualizar el software, el termostato tiene que estar conectado a:

- Wifi
- Internet
- El servidor

Cuando estén activas todas las conexiones, el software del termostato se actualizará automáticamente.

**Importante**

La primera actualización de software estará disponible en un día.

También es posible comprobar manualmente el estado del software.

**Consejo**

Comprobación de actualizaciones de software, página 37

Cada vez que el software se haya actualizado correctamente:

- El termostato se reiniciará.
- Aparecerá un mensaje en la pantalla de inicio.

## 6 Resolución de errores

---

### 6.1 Mensajes de error

---

Si hay algún problema, aparecerá un mensaje de error en la pantalla del termostato.

1. Pulsar el botón de selección para ver más detalles sobre el error.
  - ⇒ El icono de error se mantendrá visible en pantalla hasta que se resuelva el problema.
2. Abrir la lista de mensajes de error para ver más información sobre el error activo.
3. Resolver el problema o problemas.
4. Restablecer el error en el aparato. Consultar el manual del aparato para obtener más información.
  - ⇒ El icono de error desaparecerá de la pantalla de inicio.

**Véase también**

Vista general de mensajes, página 44

### 6.2 Presión de agua baja

---

Cuando la pantalla muestra un mensaje que indica que la presión del agua de su instalación es baja, debes llenar pronto la instalación. Si la instalación está equipada con un dispositivo de llenado, podrás llenar la

instalación de dos maneras: automática y manual. Seleccionar la opción de llenado automático o manual a través de la aplicación TXM Baxi Connect o el panel de control del aparato.

### 6.2.1 Llenado manual

En el momento en que la presión del agua baja demasiado, aparece un aviso en la pantalla: **La presión del agua es demasiado baja. Rellena la instalación con el menú de autollenado.**

▶▶ Menú principal > **Presión de agua baja** > **Ok**

1. Acceder al menú principal.
2. Seleccionar **Presión de agua baja**.
3. Confirmar la selección.
4. Seleccionar **Ok** para confirmar que el aparato puede empezar a rellenar la instalación.



#### Importante

- El llenado se detiene automáticamente cuando se alcanza la presión máxima del agua.
- Si el llenado dura demasiado tiempo, se detiene automáticamente y aparece un mensaje de error en la pantalla.

5. Seleccionar **Cancelar** si se desea dejar de rellenar antes de que se alcance la presión máxima del agua.

Fig.72 Seleccionar **Ok**

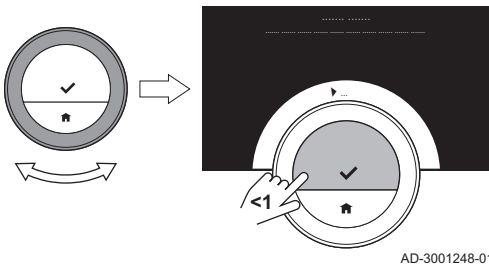

### 6.2.2 Llenado automático

En cuanto la presión del agua baja demasiado, el dispositivo de llenado automático empieza a llenar la instalación. El llenado se detiene automáticamente cuando se alcanza la presión máxima del agua. La pantalla muestra el mensaje **¡Enhorabuena! La instalación se ha llenado correctamente.**



#### Importante

Si el llenado dura demasiado tiempo, se detiene automáticamente y la pantalla muestra un mensaje de error.

### 6.3 Reinicio después de un error del generador

En ciertas situaciones puede ser necesario reiniciar el generador de calefacción de la instalación:

- el generador y el termostato están conectados a través de la pasarela 17
- el generador presenta un error que puede resolverse reiniciando el termostato.

La pantalla del termostato muestra el error en la esquina superior izquierda.

▶▶ Menú principal > **Ajustes avanzados** > **Sí** > **Reiniciar el generador** > **Sí**

1. Acceder al menú principal.
2. Seleccionar **Ajustes avanzados**
3. Confirmar la selección.
4. Seleccionar **Sí** para continuar.
5. Confirmar la selección.
6. Seleccionar **Reiniciar el generador**.
7. Confirmar la selección.
8. Seleccionar **Sí** para continuar.
9. Confirmar la selección.

⇒ La pantalla aparece negra cuando se está ejecutando el reinicio. Si el reinicio no es correcto, aparece en la pantalla el mensaje: **No se ha podido reiniciar el generador. Inténtelo de nuevo.**

Si no puede resolver el problema, póngase en contacto con su técnico de mantenimiento.

## 6.4 Otros problemas o preguntas

Si tienes algún problema o pregunta sobre una situación concreta, consulta la tabla de abajo antes de contactar con tu instalador para pedirle ayuda.

Tab.10 Problemas y soluciones

Problema	Causa posible	Solución o respuesta
La temperatura que muestra es demasiado alta o demasiado baja.	<ul style="list-style-type: none"> <li>• El entorno del termostato afecta a la lectura.</li> <li>• El espacio disponible para instalar el termostato afecta a la lectura de la temperatura.</li> </ul>	<ul style="list-style-type: none"> <li>• Comprobar posibles problemas alrededor de la posición del termostato. Retirar los objetos móviles que puedan influir sobre la temperatura del termostato.</li> <li>• Calibrar el termostato. El procedimiento se explica en "Calibración de temperatura" dentro de "Ajustes avanzados"</li> </ul>
La pantalla no muestra el anillo de temperatura.	El termostato se encuentra en el modo de protección antiheladas.	En el modo de protección antiheladas, la temperatura no se muestra.
	La temperatura actual es igual a la temperatura deseada.	El anillo de temperatura solo se muestra cuando las temperaturas son distintas.
El termostato muestra una configuración incorrecta de fecha y hora.	<ul style="list-style-type: none"> <li>• El suministro eléctrico al generador se ha interrumpido durante más de 2 minutos,</li> <li>• o la conexión Wi-Fi no funciona,</li> <li>• o el termostato no tiene conexión con la sincronización horaria en Internet (NTP).</li> </ul>	<ul style="list-style-type: none"> <li>• Conectar el termostato a la red wifi</li> <li>• y a Internet</li> <li>• y a la sincronización horaria</li> <li>• O: ajustar la fecha y hora actuales.</li> </ul>
La pantalla no se pone negra tras 30 segundos.	La sonda de presencia está <b>On</b> y hay un objeto frente al termostato.	<ul style="list-style-type: none"> <li>• Colocar el objeto a una distancia mayor.</li> <li>• Ajustar la sonda de presencia a <b>Off</b>.</li> </ul>
La temperatura deseada no se puede ajustar con el mando giratorio.	El termostato se encuentra en el modo de protección antiheladas o en el modo de vacaciones.	Ajustar el termostato a un modo manual o de programación horaria de temperatura.
El menú <b>Consumo de energía</b> no muestra información sobre el consumo o hay un valor que parece incorrecto.	<ul style="list-style-type: none"> <li>• La potencia mínima y máxima del generador no se han ajustado correctamente en el menú <b>Ajustes avanzados</b>.</li> <li>• La instalación no es apta para esta opción.</li> </ul>	<ul style="list-style-type: none"> <li>• Solicitar los ajustes de potencia correctos del generador.</li> <li>• Acceder al menú <b>Ajustes avanzados</b> y ajustar: <ul style="list-style-type: none"> <li>- potencia mínima para calefacción.</li> <li>- potencia máxima para calefacción.</li> <li>- potencia máxima para agua caliente sanitaria.</li> </ul> </li> </ul>

## 7 Mantenimiento

### 7.1 Limpieza

Si es preciso limpiar el termostato:

1. Coger un paño suave, preferiblemente de microfibra.
2. Humedecerlo con un detergente suave (no abrasivo y sin alcohol).
3. Limpiar suavemente la superficie del termostato.

## 8 Apéndice

### 8.1 Términos y condiciones

Los **Términos y Condiciones** legales son para la conexión Wi-Fi y el uso de la aplicación. Antes de establecer la conexión Wi-Fi y la conexión de la aplicación es necesario aceptar los **Términos y Condiciones**.

Los **Términos y Condiciones** no se pueden ver en el termostato. Tiene dos opciones para verlos:

- Visitar la página web del fabricante.
- Abrir la aplicación en el dispositivo móvil.

Aprobar los **Términos y Condiciones** tras leerlos y declarar que está de acuerdo con estos.

Si decide aceptar los **Términos y Condiciones** tendrá cuatro funciones adicionales con el termostato:

- Podrá controlar el sistema de calefacción (y enfriamiento) a través de su dispositivo móvil o una aplicación de domótica.
- El termostato restablece automáticamente la fecha y hora correctas después de un corte de corriente.
- El termostato recibirá actualizaciones automáticas con nuevas funciones.
- Podrá notificar errores de su instalación al fabricante.

 Solo es preciso aceptar los **Términos y Condiciones** una vez, a menos que se restablezcan los valores predeterminados del termostato.

### 8.2 Eliminación

Fig.73 Eliminación

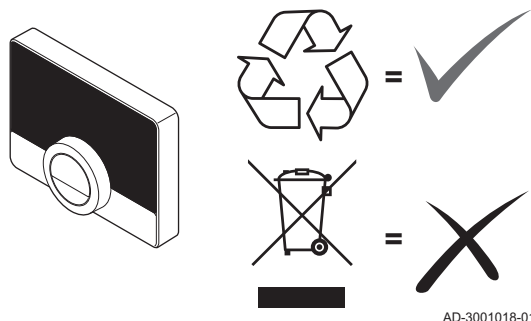

El termostato es un dispositivo electrónico normal.

Eliminar el termostato de una forma ecológica, de acuerdo con los reglamentos locales.

### 8.3 Especificaciones técnicas

Tab.11 Dimensiones

Anchura x altura x profundidad (dimensiones máximas)	121 x 90 x 29 mm
--	------------------

Tab.12 Alimentación eléctrica

Tensión de la conexión BUS	24 V $\pm$ 5%
Consumo de potencia máximo	2 W

Tab.13 Conexión eléctrica

Longitud del cable máxima para bus de TXM Baxi Connect exclusivo	50 m
Resistencia máxima del cable	2 x 5 ohmios

Tab.14 Conexión wifi

Banda de frecuencias admitida	2,4 GHz (802.11b/g)
-------------------------------	---------------------

Tab.15 Condiciones ambientales

Temperatura de almacenaje	desde -25 °C hasta 70 °C
Humedad relativa	entre 5 % y 95 % No se permite la condensación
Condiciones de funcionamiento	desde 0 °C hasta 60 °C

Tab.16 Temperatura

Rango de medición de temperatura ambiente	desde 0 °C hasta 50 °C <sup>(1)</sup> .
Área de control de temperatura	desde 10 °C hasta 30 °C <sup>(1)</sup>
(1) Según el aparato	

Tab.17 Cumple las normas

Directiva	estándar
Directiva 2014/35/UE sobre compatibilidad electromagnética (EMC)	EN 55022 Equipos de tecnología de la información
	EN 55014 Compatibilidad electromagnética. Requisitos para aparatos electrodomésticos, herramientas eléctricas y aparatos similares
	EN 61000-6-2 Normas genéricas. Inmunidad en entornos industriales
2014/53/EU Directiva de equipos radioeléctricos (RED)	ETSI-EN 301 489-17 Cuestiones de compatibilidad electromagnética y espectro de radiofrecuencia
	EN 60950-1 (Equipos de tecnología de la información. Seguridad. Parte 1: Requisitos generales)
2014/30/UE Directiva sobre baja tensión (LVD)	
2012/19/EU Residuos de aparatos eléctricos y electrónicos (RAEE)	
	CEI 60068-2-32 Prueba de caída
	IP21 Tipo de protección

## 8.4 Información sobre ErP

### 8.4.1 Ficha de producto

Tab.18 Ficha de producto

Baxi - TXM Baxi Connect		TXM Baxi Connect <sup>(1)</sup>	TXM Baxi Connect <sup>(2)</sup>	TXM Baxi Connect <sup>(3)</sup>
Clase		IV	V	VI
Contribución a la eficiencia energética de calefacción	%	2	3	4
(1) Combinado con un aparato de encendido/apagado				
(2) Combinado con un aparato de modulación				
(3) Combinado con un aparato de modulación y un sensor exterior				



## Manual original - © Derechos de autor

Toda la información técnica y tecnológica que contienen estas instrucciones, junto con las descripciones técnicas y esquemas proporcionados son de nuestra propiedad y no pueden reproducirse sin nuestro permiso previo y por escrito. Contenido sujeto a modificaciones.

**BAXI**

Tel. +34 902 89 80 00

[www.baxi.es](http://www.baxi.es)

[informacion@baxi.es](mailto:informacion@baxi.es)



CE

**BAXI**

