

ES **Termostato Programable**
 Guia del **INSTALADOR**

Clasificación Energética :

Clase de la regulación de temperatura = Clase IV (TPI)

- Contribución de la regulación de la temperatura de la calefacción a la eficiencia energética estacional en 2%.

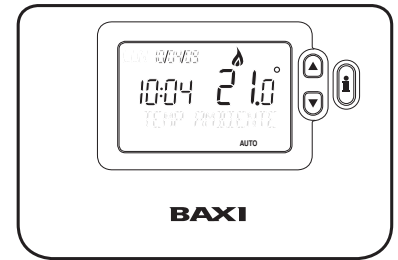

Instalación del Termostato

1

2

3

4

a.

b.

c.

d.

e.

f.

*S-versions only

g.

h.

M6...

5

6

7

8

Retiro de la Cubierta

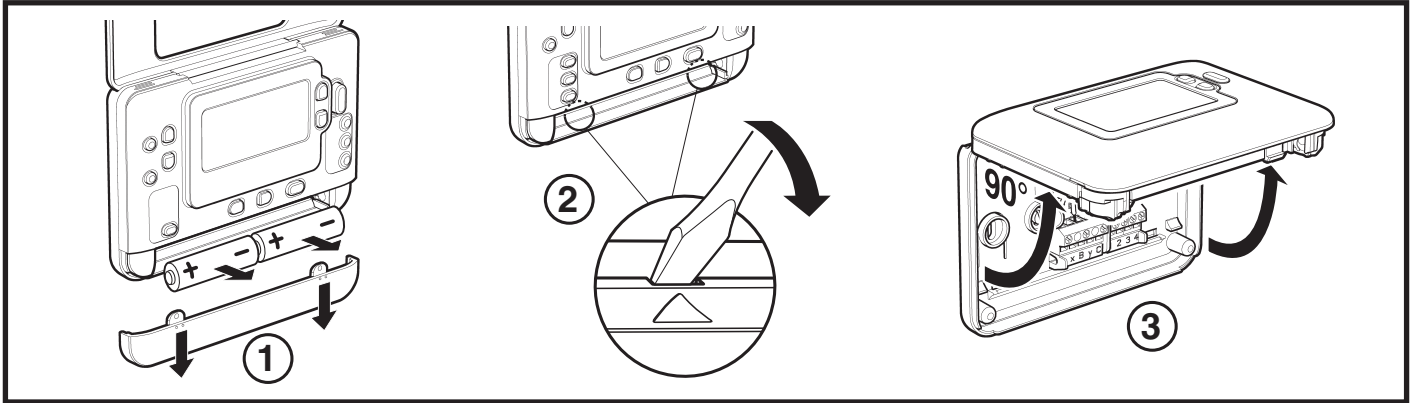

Ajuste del Termostato

Por favor, siga las ilustraciones detalladas en la página siguiente para instalar el termostato correctamente y a continuación remítase a los pasos siguientes:

NOTA: Para aplicaciones de calderas de gas, no será necesario cambiar los ajustes de fábrica del sistema (para otras aplicaciones, vea la sección "Utilización del Termostato para Aplicaciones Específicas" más adelante).

Para ajustar el termostato:

1. Retire la cubierta del compartimiento para las pilas e inserte las pilas suministradas con la unidad (2 x Pilas Alcalinas AA LR6)
2. Al conectar el aparato por primera vez, aparecerán los idiomas disponibles en la interfaz de usuario. Utilice los teclas ▲ o ▼ para desplazarse por las opciones hasta que aparezca el idioma deseado. Pulse el tecla verde OK para confirmar la selección.
3. Pulse el tecla 1...7.
4. Utilice el tecla ⊕ ⊕ o ⊖ ⊖ para ajustar el día / mes / año correcto, pulsando el tecla OK verde para confirmar.
5. Utilice el tecla ⊕ ⊕ o ⊖ ⊖ para ajustar la hora correcta, pulsando el tecla OK verde para confirmar.
6. Pulse el tecla ⌚, ⏪ o OFF para empezar a funcionar con los ajustes de fábrica por defecto o desplácelo hasta PRO ⏩ o ⏪ y modifique el programa de calefacción incorporado de fábrica de la forma correspondiente.

Ahora puede utilizar la **GUIA DEL USUARIO** suministrada con el termostato para mostrar su funcionamiento al propietario de la casa.

Utilización del Termostato para aplicaciones específicas

El termostato TX1500 es un controlador versátil que puede utilizarse para controlar muchas aplicaciones diferentes. Para la mayoría de aplicaciones típicas, como el control de calderas mixtas murales a gas o el control de válvulas de zona, no se precisa ningún ajuste distinto a los ajustes de fábrica. Para otras aplicaciones, como controlar una caldera de gasóleo, puede conseguirse el mejor rendimiento del sistema modificando los parámetros seleccionados del termostato en el modo de instalador. La tabla siguiente muestra los ajustes más habituales utilizados para una aplicación específica:

Aplicación Específica		Ajustes		Qué cambiar
		Ciclos / Hora	Tiempo mínimo de MARCHA	Nota: Todos los parámetros mostrados a continuación pertenecen a la categoría 2 – parámetros del sistema (vea la Tabla de Parámetros de Instalador)
CALEFACCIÓN	Caldera de Gas (<30kW)	6	1	No se precisa ningún cambio
	Caldera de Gasóleo	3	4	Ajuste 1: parámetro Ot a 4 Ajuste 2: parámetro Cr a 3
	Actuador Térmico	12	1	Ajuste 2: parámetro Cr a 12
	Válvula de Zona	6	1	No se precisa ningún cambio
	Calefacción Eléctrica (carga resistiva <8A)	12	1	Ajuste 2: parámetro Cr a 12 Ajuste 3: parámetro Eh a 1
AIRE ACONDICIONADO				Para activar el cambio entre los modos de aire acondicionado y calefacción, ajuste el parámetro 4:HC en la categoría 2 (0 = desactivado, 1 = activado). Ahora puede cambiar entre estos modos pulsando los teclas ▲ o ▼ a la vez durante 5 segundos en cualquiera de los modos de funcionamiento del producto (⌚, ⏪ o OFF). Explique al usuario cómo cambiar entre estos modos utilizando los teclas ▲ o ▼ y asegúrese de que el programa de aire acondicionado sea modificado de la forma precisa.
	Bomba de Calor / Aire Acondicionado	3	4	Ajuste 1: parámetro Ot a 4 Ajuste 2: parámetro Cr a 3
	Fan-coil	6	1	No se precisa ningún cambio

Utilización de las Características Especiales del Termostato

Característica Especial	Descripción	¿Qué hay que cambiar para activar / desactivar esta característica?
Optimización (Hora de Arranque Variable)	El termostato ajustará la hora de inicio por la mañana / tarde de forma que se alcance la temperatura deseada al iniciar el período del programa, por ejemplo, hora 7:00, temperatura 21°C. El sistema limitará la hora de inicio a un máximo de 2 horas.	Ajuste 8: parámetro OP (categoría 1) a 1.
Funcionamiento de Calefacción o Aire Acondicionado	Este producto puede utilizarse para aplicaciones de calefacción o aire acondicionado. Si selecciona el modo de aire acondicionado, el algoritmo de control y el programa de fábrica por defecto se verán modificados. Usted puede modificar independientemente el perfil de calefacción y aire acondicionado.	Ajuste 4: parámetro HC (categoría 2) a 1.
Cambio Automático de la Hora de Verano / Invierno	Esta característica cambia la hora automáticamente el último domingo de marzo y el último domingo de octubre. La característica viene activada de fábrica.	Ajuste 3: parámetro tC (categoría 1) a 1.
Desviación permanente de la Temperatura	Si el termostato se encuentra en un lugar especialmente caliente / frío y no puede desplazarse debido al cableado, la temperatura medida / visualizada puede ajustarse en +/- 3°C. Esto es útil si el propietario de la casa quiere que la lectura se corresponda con la visualización de temperatura de otro aparato.	Ajuste 12: parámetro tO (categoría 1) al valor de variación requerido.
Límite de Temperatura Superior / Inferior	El límite superior de temperatura de 35°C puede reducirse a 21°C para que el propietario de la casa ahorre energía. El límite inferior de 5°C puede aumentarse hasta 21°C para proteger a los ocupantes de la casa contra el frío.	Ajuste 6: parámetro uL (categoría 1) al límite superior deseado. Ajuste 7: parámetro LL (categoría 1) al límite inferior deseado.

Acceso al Modo de Instalador







<p>1 Pulse el tecla OFF. Pulse y mantenga pulsado el tecla 1 y los dos teclas ← y → a la vez.</p> 	<p>2 En la unidad se visualizará el primer parámetro del grupo de parámetros de instalador, categoría 1 (entre los nº de Parámetro 1 y 19) tal como aparece.</p> 
<p>3 Pulse los teclas ▲ o ▼ para cambiar el ajuste de fábrica. El parámetro visualizado parpadeará indicando que se ha realizado un cambio.</p> 	<p>4 Pulse el tecla verde OK para confirmar el cambio. El parámetro visualizado dejará de parpadear.</p> 
<p>5 Pulse el tecla ⊕ para pasar al parámetro siguiente.</p> 	<p>6 Pulse el tecla → para ir al grupo de parámetros de instalador, categoría 2 (entre los nº de Parámetro 0 y 5). 7 Para salir del modo de instalador, pulse el tecla ↻.</p>



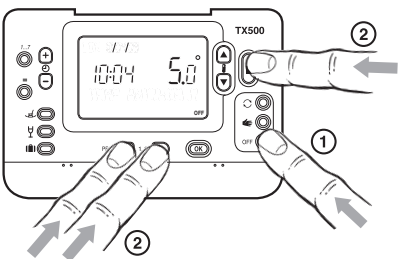
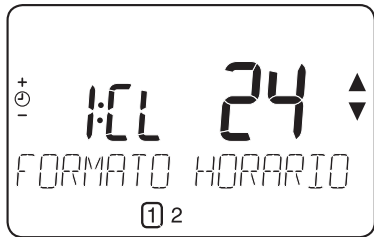
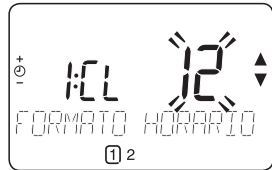
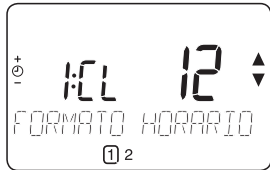

Tabla de Parámetros de Instalador

Parámetro	Nº de Parámetro	Ajustes por Defecto de Fábrica		Ajustes Opcionales	
Parámetros de la Categoría 1 - Ajustes del Termostato Programable					
		Pantalla	Descripción	Pantalla	Descripción
Visualización AM-PM / 24 horas	1:CL	24	Formato de visualización de reloj de 24 horas	12	Formato de visualización de reloj 12 horas – AM/PM
Reinicialización de Programa de Horas / Temperaturas	2:rP	1	Perfil de horas / temperaturas ajustado al valor por defecto de fábrica <i>Cambia a 0 al cambiar alguno de los perfiles de horas / temperaturas</i>	0	La hora / temperatura es la programada <i>Para restablecer el perfil de fábrica, ajuste a 1</i>
Cambio Automático de la Hora de Verano / Invierno	3:tC	1	Cambio Automático de la Hora de Verano / Invierno Activado	0	Cambio Automático de la Hora de Verano / Invierno Desactivado
Selección de Idioma	4:LA		Ajuste de Idioma por Defecto	ES, En o PO	Idioma de Usuario Seleccionado
Iluminación de Fondo de pantalla LCD	5:bL	1	Activación de la Iluminación de Fondo	0	Iluminación de Fondo Desactivada
Límite Superior de Temperatura	6:uL	35	Límite Superior de Temperatura de 35°C	21 a 34	Ajuste de 21°C a 34°C en pasos de 0,5°C
Límite Inferior de Temperatura	7:LL	5	Límite Inferior de Temperatura de 5°C	6 a 21	Ajuste de 6°C a 21°C en pasos de 0,5°C
Optimización	8:OP	0	Optimización activada	1	Optimización Desactivada
Control telefónico	9:tS	0	Control Telefónico desactivado	1	Control Telefónico activado
Desviación Permanente de la Temperatura	12:tO	0.0	Ninguna variación de temperatura	-3 a +3	Ajuste de -3°C a +3°C en pasos de 0,1°C
Amplitud de Banda Proporcional	13:Pb	1.5	Banda proporcional de 1,5° C	1.6 a 3.0	Ajuste de 1,6°C a 3,0°C en pasos de 0,1°C
Reinicialización de los Parámetros a los Valores de Fábrica	19:FS	1	Todos los ajustes a los valores por defecto de fábrica <i>Cambia a 0 al cambiar alguno de los parámetros</i>	0	Los ajustes están según la modificación anterior <i>Para restablecer el perfil de fábrica, ajuste a 1</i>
Parámetros de la Categoría 2 - Ajustes del Sistema (pulse PRO  para acceder a esta categoría)					
		Pantalla	Descripción	Pantalla	Descripción
Tiempo mínimo de MARCHA de la caldera	1:Ot	1	Tiempo mínimo de MARCHA de 1 minuto	2 a 5	Selección de tiempo mínimo de MARCHA de 2, 3, 4 o 5 minutos
Frecuencia de los Ciclos	2:Cr	6	6 ciclos por hora (cph)	3, 9 o 12	Selección de 3, 9 o 12 cph
Calefacción Eléctrica	3:EH	0	Cargas Resistivas <3A	1	Cargas resistivas de 3-8 A
Cambio Calefacción / Aire Acondicionado	4:HC	0	Desactivado	1	Activado
Ejercicio de Bomba	5:PE	0	Ejercicio de bomba desactivado	1	Ejercicio de bomba activado

Notas

Recuerde pulsar siempre el tecla  para confirmar que quiere guardar su nuevo Ajuste de Instalador. Para salir del Modo de Ajuste de Instalador, pulse el tecla  o .

Puesta en Servicio del Sistema

Pulse el tecla **OFF** y a continuación pulse y mantenga pulsado el tecla  durante 5 segundos. La unidad accederá al modo de ajustes de usuario. A continuación pulse y mantenga pulsados los teclas  y  a la vez. La unidad mantendrá el relé activado durante 5 minutos y se dispondrá de la información siguiente en la pantalla, pulsando el tecla  o : identificación de modelo, código de fecha (semana / año) y suma de verificación.

Conexión al Módulo Telefónico Teletherm MT-2

La conexión se efectúa a través de la regleta suministrada a tal efecto con el módulo telefónico, la cual permite compatibilizar el termostato TX1500 con el Módulo Telefónico MT-2.

Una vez instalada, el módulo es capaz de activar la calefacción estando el termostato en posición AUTO, MANUAL o de PARO (OFF).

Debe configurarse el parámetro 9:tS del TX1500 al valor 1 (Control Telefónico activado), y conectar el contacto del MT-2 en las posiciones 1 y 2 de la regleta derecha del TX1500.

Por la presente BAXIROCA declara que este termostato de ambiente TX1500 cumplen las exigencias esenciales y otras provisiones importantes de las Directivas 2006/95/EC y 2004/108/EC.

BAXIROCA

Tel. + 34 902 89 80 00
www.baxi.es
informacion@baxi.es

