

Scaldacqua elettrici

Linea Lite Compact, Acquapocket, Must+ e Extra+



Gamma scaldacqua elettrici



La filosofia che da sempre guida Baxi è proporre soluzioni tecnologicamente avanzate ma di semplice utilizzo, offrire un servizio a 360° e sviluppare prodotti che soddisfino i bisogni degli utenti. In quest'ottica si concretizza l'ampia gamma di prodotti che ha portato Baxi al ruolo di leader

nel mercato del riscaldamento: oltre alle caldaie e ai sistemi per il riscaldamento/raffrescamento, Baxi ha sviluppato un'ampia gamma di scaldacqua elettrici con capacità dai 10 ai 100 litri, per l'acqua calda sanitaria.

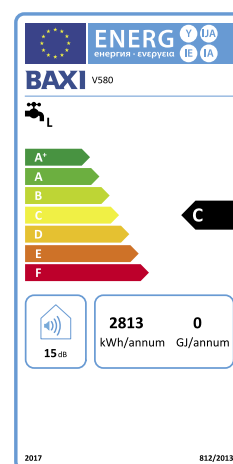

Il regolamento sull'etichettatura (Regolamento UE 2017/1369) richiede di etichettare gli scaldacqua secondo una scala energetica decrescente che va dalla A+ alla F.

La classe energetica, identificata da una lettera, esprime un intervallo di valori di efficienza entro il quale risiede quello espresso dal prodotto in esame. L'etichetta nasce per consentire al consumatore finale, fornendo dati veri e comparabili, di fare scelte consapevoli indirizzandosi su prodotti ad alta efficienza.



Baxi propone un'ampia gamma di scaldacqua elettrici per l'acqua calda sanitaria:











Linea Lite Compact, nuova gamma, modelli con capacità dai 50 ai 100 litri

Litri	50	80	100
Verticale/Orizzontale	 LC550	 LC580	 LC510

Linea Acquapocket, nuova estetica, modelli con capacità dai 10 ai 30 litri

Litri	10	15	30
Sopralavello	 RS501	 RS515	 VS530
Sottolavello	 RS501 SL	 RS515 SL	

Linea Must+, modelli con capacità dai 30 ai 100 litri

Litri	30	50	80	100
Verticale	 V530	 V550	 V580	 V510
Orizzontale			 O580	 O510
Termoelettrico att dx vert			 V580 TD	 V510 TD
Termoelettrico att sx vert			 V580 TS	 V510 TS



Linea Extra+, modelli con capacità dai 10 agli 80 litri

Litri	10	30	50	80
Verticale		 V230	 V250	 V280
Orizzontale				 O280
Sopralavello	 R201			
Sottolavello	 R201 SL			

Linea Lite Compact



- 5 anni di garanzia
- design compatto ed elegante, in grado di favorire l'installazione in ambienti con poco spazio (spessore < 35cm)
- pannello di controllo con display innovativo e termometro digitale
- scaldacqua smaltato
- protezione ohmica di serie (consumo dell'anodo di magnesio ridotto)
- 2 giunti dielettrici protettivi di serie (800 W ciascuno)
- installazione possibile con orientamento verticale o orizzontale
- grado di protezione IPX4

		Linea Lite Compact (Accumulo)		
		LC550	LC580	LC510
		 B	 B	 B
Capacità	l	50	80	100
Installazione		Vert./Orizz.	Vert./Orizz.	Vert./Orizz.
Potenza/tensione	kW/V	1,6/230 ±10	1,6/230 ±10	1,6/230 ±10
Regolazione temperatura		manopola frontale	manopola frontale	manopola frontale
Altezza	mm	860	900	1090
Lunghezza	mm	470	570	570
Profondità	mm	272	314	314
Peso netto	kg	25,9	32,5	38,4
Profilo di carico		M	M	M

Accumulo

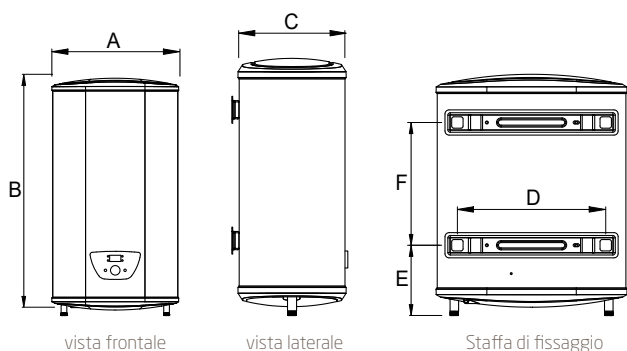

Modelli	Capacità		Dimensioni (mm)				
	l	A	B	C	D	E	F
LC550	50	470	860	272	355	183	470
LC580	80	570	900	314	415	265	365
LC510	100	570	1090	314	415	265	550

Linea Acquapocket



- 5 anni di garanzia
- design squadrato, elegante e compatto che favorisce l'installazione del prodotto in tutti gli ambienti domestici
- regolazione temperatura con manopola frontale
- display con simbolo a goccia per indicazione dello stato di utilizzo e posizione ECO
- protezione ohmica di serie (consumo dell'anodo in magnesio ridotto)
- giunto dielettrico protettivo
- installazione facilitata sopra o sotto lavello grazie alla dima di montaggio fornita DI SERIE
- isolamento in poliuretano senza CFC
- grado di protezione IP24

		Linea Acquapocket (Accumulo)		Linea Acquapocket (Rapidi)		
		VS530	RS501	RS501 SL	RS515	RS515 SL
Capacità	l	30	10	10	15	15
Installazione		Sopralavello	Sopralavello	Sottolavello	Sopralavello	Sottolavello
Potenza/tensione	kW/V	1,5/230 ±10	1,2/230 ±10	1,2/230 ±10	1,2/230 ±10	1,2/230 ±10
Regolazione temperatura		manopola frontale	manopola frontale	manopola frontale	manopola frontale	manopola frontale
Altezza	mm	467	387	378	387	378
Lunghezza	mm	440	360	360	360	360
Profondità	mm	388	262	262	321	321
Peso netto	kg	11,8	6,9	6,9	8	8
Profilo di carico		S	XXS	XXS	XXS	XXS

Accumulo e rapidi

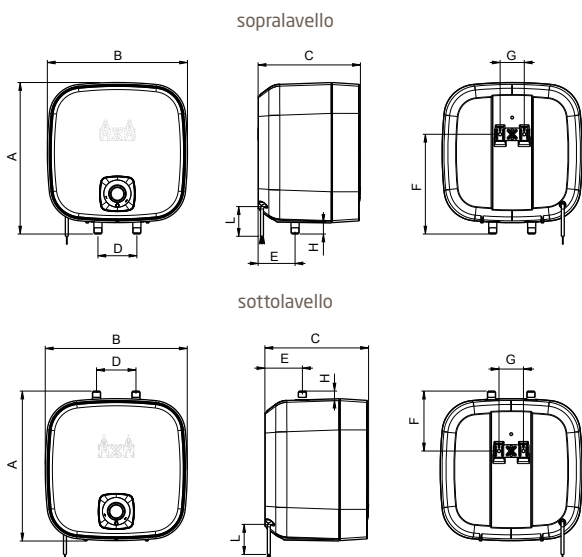

Modelli	Capacità	Dimensioni (mm)								
		I	A	B	C	D	E	F	G	H
VS530	30	467	440	388	100	111	310	62	31	850
RS501	10	387	360	262	100	100	254	62	28	1030
RS501 SL	10	378	360	262	100	100	150	62	21	1030
RS515	15	387	360	321	100	100	254	62	28	980
RS515 SL	15	378	360	321	100	100	150	62	21	980

Linea Must+



- 5 anni di garanzia
- caldaia in acciaio vetroporcellanato
- regolazione della temperatura con manopola esterna
- protezione ohmica DI SERIE (consumo dell'anodo di magnesio ridotto)
- giunto dielettrico protettivo
- isolamento in poliuretano senza CFC
- termometro analogico
- spia luminosa di funzionamento
- grado di protezione IP24

		Linea Must+ (Accumulo)					
		V530	V550	V580	V510	0580	0510
Capacità	l	30	50	80	100	80	100
Installazione		Vert.	Vert.	Vert.	Vert.	Orizz.	Orizz.
Potenza/Tensione	kW/V	1,2/230 ±10	1,2/230 ±10	1,2/230 ±10	1,5/230 ±10	1,5/230 ±10	1,5/230 ±10
Termostato regolabile		esterno	esterno	esterno	esterno	esterno	esterno
Termometro		•	•	•	•	•	•
Altezza	mm	623	610	854	1018	854	1018
Diametro	mm	338	433	433	433	433	433
Peso netto	kg	10,3	16,5	21,5	25	19,8	21,4
Profilo di carico		S	M	L	L	M	L

		Linea Must+ (Accumulo)			
		V580 TD	V580 TS	V510 TD	V510 TS
Capacità	l	80	80	100	100
Installazione		Termoelettrico att dx vert	Termoelettrico att sx vert	Termoelettrico att dx vert	Termoelettrico att sx vert
Potenza/Tensione	kW/V	1,5/230 ±10	1,5/230 ±10	1,5/230 ±10	1,5/230 ±10
Termostato regolabile		esterno	esterno	esterno	esterno
Termometro		•	•	•	•
Altezza	mm	854	854	1018	1018
Diametro	mm	433	433	433	433
Peso netto	kg	26	26	29,5	29,5
Profilo di carico		L	L	L	L

Accumulo

verticale 30-50-80-100 litri

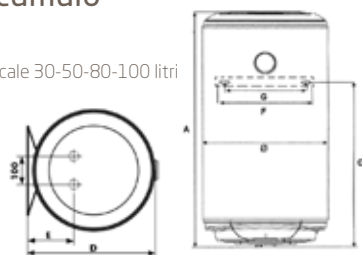

orizzontale 80-100 litri

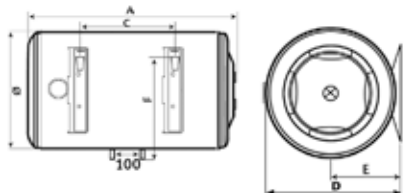

Modelli	Capacità		Dimensioni (mm)					
	l	A	Ø	C	D	E	F	G
V 530	30	623	338	423	350	86	100/320	240/272
V 550	50	610	433	380	451	165	100/320	240/272
V 580	80	854	433	585	451	165	100/320	240/272
V 510	100	1018	433	785	451	165	100/320	240/272
0 580	80	854	433	395	451	234	365	240/272
0 510	100	1018	433	555	451	234	365	240/272
V 580 TD	80	854	433	585	451	165	100/320	240/272
V 510 TD	100	1018	433	785	451	165	100/320	240/272
V 580 TS	80	854	433	585	451	165	100/320	240/272
V 510 TS	100	1018	433	785	451	165	100/320	240/272

Linea Extra+



- 2 anni di garanzia
- caldaia in acciaio vetroporcellanato
- protezione ohmica DI SERIE (consumo dell'anodo di magnesio ridotto)
- isolamento in poliuretano senza CFC
- termometro analogico (eccetto mod. 10 lt)
- spia luminosa di funzionamento
- grado di protezione IP24

	Linea Extra+ (Accumulo)				Linea Extra+ (Rapidi)	
	V230	V250	V280	O280	R201	R201 SL
Capacità	l	30	50	80	10	10
Installazione		Vert.	Vert.	Vert.	Orizz.	Sopralavello
Potenza/Tensione	kw/V	1,2/230 ±10	1,2/230 ±10	1,2/230 ±10	1,5/230 ±10	1,2/230 ±10
Termostato regolabile		interno	interno	interno	interno	interno
Termometro		•	•	•	-	-
Altezza	mm	623	610	854	854	456
Diametro	mm	338	433	433	433	255
Peso netto	kg	10,3	16,5	21,5	19,8	6
Profilo di carico		S	M	L	M	XXS

Rapidi

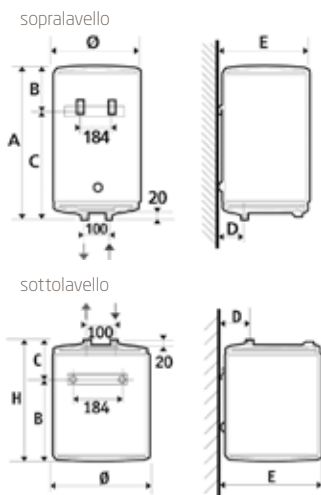

Accumulo

verticale 30-50-80 litri

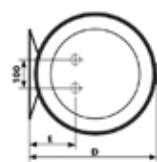

orizzontale 80 litri

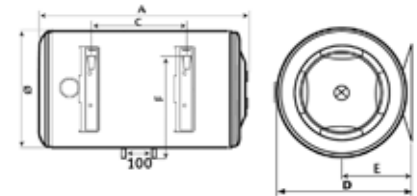

Modelli	Capacità		Dimensioni (mm)						
	I	A/H	Ø	B	C	D	E	F	G
V 230	30	623	338	-	423	350	86	100/320	240/272
V 250	50	610	433	-	380	451	165	100/320	240/272
V 280	80	854	433	-	585	451	165	100/320	240/272
O 280	80	854	433	-	395	451	234	365	240/272
R 201 SL	10	456	255	238	218	64	262	-	184
R 201	10	456	255	166	290	64	262	-	184



Per maggiori
dettagli consulta
la pagina dedicata
sul sito baxi.it



oppure scarica l'App Baxi On The Go,
disponibile sia in Google Play Store che App
Store, per consultare la documentazione Baxi.



BAXISPA

36061 BASSANO DEL GRAPPA (VI)
Via Trozzetti, 20
marketing@baxi.it
www.baxi.it



La casa costruttrice non assume responsabilità per eventuali errori o inesattezze nel contenuto di questo prospetto e si riserva il diritto di apportare ai suoi prodotti, in qualunque momento e senza avviso, eventuali modifiche ritenute opportune per qualsiasi esigenza di carattere tecnico o commerciale. Questo prospetto non deve essere considerato come contratto nei confronti di terzi.

Baxi S.p.A. 07-24 (E) F - ZZZ000000366

SERVIZIO CLIENTI
Tel +39 0424 517800
Fax +39 0424 38089



@baxiitalia



@baxiitalia



@baxiitalia